

2022 SÜRDÜRÜLEBİLİRLİK RAPORU

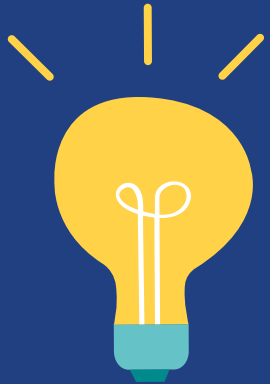

N **NORM**
HOLDİNG



İçindekiler

Rapor Kapsamı	5
Üst Yönetim Mesajları	6
Norm Holding Hakkında	12
Ekonomik Performans	18
Kurumsal Yönetim	21
Ödüller ve Başarılar	45
İşbirlikleri ve İnisiyatifler	54
Norm Holding'de Sürdürülebilirlik	54
Paydaş İlişkileri	55
Sürdürülebilirlik Yönetimi	59
Sürdürülebilirlik Öncelikleri	63
Geleceğe Değer Zincirimiz	65
Hedefler	66

Çalışmaya Değer

Sorumlu Yatırımlar	74
Müşteri Beklentileri ve Memnuniyeti	75
Ürün Kalitesi ve Güvenliği	77
Operasyonel Mükemmellik	79
Tedarik Zinciri Yönetimi	80

Dünyaya Değer

Enerji ve Emisyon Yönetimi	87
Su ve Atık Yönetimi	90

Teknolojiye Değer

Ar-Ge ve İnovasyon	95
Dijitalleşme ve Otomasyon	103

İnsana Değer

Fırsat Eşitliği ve Çeşitlilik	110
Yetenek Yönetimi	112
İş Sağlığı ve Güvenliği	120
Toplumsal Faaliyetler	122

Performans Göstergeleri

Çevresel Performans Göstergeleri	126
Sosyal Performans Göstergeleri	126

GRI İçerik İndeksi	129
--------------------	-----

Rapor Kapsamı

Sürdürülebilirlik değerlerimizi güncelleme ve paylaşma hedefimizle uyumlu olarak, sürdürülebilirlik stratejimiz doğrultusunda yönetim performansımızı, hedeflerimizi ve gerçekleştirdiğimiz sürdürülebilirlik çalışmalarını içeren üçüncü raporumuzu sizlerle paylaşmaktan memnuniyet duyuyoruz.

2022 performansımızı paydaşlarımıza sunmak amacıyla hazırlanan bu rapor, “Çalışmaya Değer”, “Dünyaya Değer”, “Teknolojiye Değer” ve “İnsana Değer” başlıkları altında, sürdürülebilirlik odak alanlarımızı detaylı bir şekilde açıklıyor. Raporumuzun hazırlanma sürecinde, SUCSR Kurumsal Sürdürülebilirlik Danışmanlığı'ndan danışmanlık hizmeti aldık. 2022 Sürdürülebilirlik Raporu'nda, Norm Holding ve bağlı şirketlerinin 1 Ocak 2022- 31 Aralık 2022 dönemindeki faaliyetlerine ilişkin performanslarını ve başarılı uygulamalarını sizlerle paylaşıyoruz.

Küresel Raporlama Girişimi (GRI) tarafından geliştirilen GRI Standartlarına uyumlu olarak hazırlanan rapor; aynı zamanda Norm Holding tarafından imzalanan Birleşmiş Milletler (BM) Küresel İlkeler Sözleşmesi'ne (United Nation Global Compact-UNGC) ve Sürdürülebilir Kalkınma Amaçları'na katkıda bulunma vizyonumuzu içeriyor.

Norm Holding Sürdürülebilirlik Raporu 2022, Türkçe ve İngilizce olmak üzere iki farklı dilde hazırlanmış olup dış denetime tabi tutulmadı.

Rapor ve sürdürülebilirlik çalışmalarımıza ilişkin her türlü soru ve görüşünüzü sustainability@normholding.com adresine iletebilirsiniz.

Yönetim Kurulu Başkanı Mesajı

Değerli İş Ortaklarımız ve Paydaşlarımız,

Norm Holding olarak, Birleşmiş Milletler Sürdürülebilir Kalkınma Amaçları'na uygun olarak 2022'de gerçekleştirdiğimiz sosyal, çevresel ve kurumsal yönetim faaliyetlerimizi şeffaf bir şekilde içeren sürdürülebilirlik raporumuzu sizlerle paylaşmaktan memnuniyet duyuyoruz.

Geçmiş deneyimlerimiz, bağlılığımızı güçlendirdi ve zorlukların üstesinden gelme yetimizi artırdı. Bu tecrübelerle geleceği şekillendirmeye devam ediyoruz. Hem şirketimizin geleceği hem de sürdürülebilir yarınlar için sorumluluk olarak faaliyetlerimizi yürütüyoruz.

Kurumsal entegrasyon ve etkinliği artırmak amacıyla 2017'den bu yana devam eden süreçlerimizle 2022'de sektörel farklılaşma stratejimizi genişleterek yeni projelere

odaklandık. Yatırımlarımızla, 2030 yılına kadar ulaşmayı planladığımız emisyon azaltımı hedeflerimizi destekleyecek şekilde yenilenebilir enerji kapasitemizi sürekli olarak geliştiriyoruz. Sadece kendi faaliyetlerimizi değil, aynı zamanda tüm tedarik zincirimizi de çevreye duyarlı bir şekilde yönetmeye özen gösteriyoruz.

Yatırımlarımızı değerlendirirken, çevresel ve sosyal faydalarını göz önünde bulunduruyor ve faaliyetlerimizin çevre üzerindeki negatif etkisini azaltmaya odaklanıyoruz. Çevresel ve sosyal faydalara dikkat ederek yaptığımız ve planladığımız tüm yatırımların çevreye olan olumsuz etkilerini minimize etmek için aktif bir çaba içerisindeyiz.

İşimizin her alanında teknolojik gelişmeleri takip etmeyi, uygulamayı ve inovasyonu desteklemeyi önceliklerimiz arasına alıyoruz. Geçtiğimiz yıllarda olduğu

gibi, 2022 yılında da bu alanda birçok yeniliğe imza attık ve mevcut projelerimizi geliştirerek yeni projeleri hayata geçirdik. Ar-Ge geçmişimizden ve tecrübelerimizden istifade ederek, çevreye olan etkimizi iyileştirecek önemli çalışmalar yapıyoruz. İnovasyon ve teknolojideki ilerlemeleri yakından takip ediyor, sürekli olarak kendimizi güncel tutuyoruz. Bu sayede sektörde öncü bir konumdayız ve müşterilerimize en iyi hizmeti sunuyor, daha da iyisini hedefliyoruz. Ar-Ge çalışmalarımız ve iş birliği projelerimiz sayesinde, sektördeki trendleri belirleyen ve geleceğe yön veren bir rol oynuyoruz.

Sürdürülebilirliği bütüncül bir perspektifle ele alarak her alanda olumlu katkılar sağlama yolunda ilerliyoruz. Bu amacımız doğrultusunda, çevresel etkilerimizi azaltmak için çabalarken, aynı zamanda insan kaynakları uygulamalarımız, iş sağlığı

Fatih Uysal
Yönetim Kurulu Başkanı



ve güvenliği önlemleri, kurumsal sosyal sorumluluk projeleri ve çeşitli desteklerle sosyal etkimizi artırmayı amaçlıyoruz.

Yenilikçi düşünce yapımız sayesinde, müşteri ihtiyaçlarına uygun çözümler sunarak onların memnuniyetini en üst düzeyde tutmak önem verdiğimiz unsurların başında geliyor. Geleceğin ihtiyaçlarını öngörerek, sürdürülebilir ve çevreye duyarlı projeler üzerinde çalışıyoruz. Büyüme hedeflerimize ulaşmak için yurt dışı yatırımlarımıza kararlılıkla devam ederek teknolojik bilgi birikimimizi müşterilerimizle paylaşıyoruz.

Dijital dönüşüm danışmanlığı ve kültürü sunan Norm Digital, eklemeli imalat alanında sektör lideri olmayı hedeflediğimiz Norm Additive, sıcak şekillendirmede Norm Forging ve yeni bir sektör atılımı olan gıda alanında faaliyet gösterecek Nordes

yatırımlarına odaklandık.

2022'de başarıyla tamamladığımız projelerimiz ve süreçlerimizle, kurumsal risk yönetimini sürdürülebilir bir temelde ele alıyoruz. 2023 yılında, sürdürülebilir bir kurumsal yapı oluşturmak için kurumsal risk yönetimini yaygınlaştırıp sürekli iyileşme prensibini benimseyerek ilerlemeye devam edeceğiz.

Sürekli daha iyiye gitme hedefimiz doğrultusunda, iyi yönetim alanında ilerlemeye kararlıyız. Bağımsız kuruluşlar tarafından yapılan değerlendirmeler doğrultusunda kendimizi geliştirmeye ve daha sağlam bir temel oluşturmaya odaklanıyoruz.

Sürdürülebilirlik çalışmalarımız sayesinde elde ettiğimiz tatmin edici sonuçlarla 2022 yılını başarılı bir şekilde tamamlamanın

gururunu yaşıyoruz. 2023 yılının da aynı başarı ve verimlilikle dolu olacağına inanarak sürdürülebilirlik yolculuğumuza devam ediyoruz.

2022 yılındaki performansımıza katkı ve destekleri için, başta tüm çalışma arkadaşlarım olmak üzere, tüm paydaşlarımıza en içten teşekkürlerimi sunarım.

CEO Mesajı



Nedim Uysal
CEO / Yönetim Kurulu
Başkan Yardımcısı



Değerli İş Ortaklarımız ve Çalışma Arkadaşlarımız,

Norm Holding olarak 2022 yılında da sağlıklı büyüme anlayışımızdan ödün vermeden farklı sektörlere ve mevcut çalışma alanlarına yatırımlar yapmaya devam ettik. Yeni yatırımlarımızla Norm Holding bünyesindeki şirket sayımızı 23'e yükseltirken, çalışan sayımızı ise 4.000'in üzerine çıkardık.

Tüm dünyada yaşanan olumsuz gelişmelere rağmen, konsolide ciromuzu 2021 yılına göre %33'lük bir artışla 466 Milyon Euro seviyesine taşımaya başladık. Sağlıklı finansal yönetimimiz ve güçlü bilanço yapımızla bağlı şirketlerimizde JCR Kredi Derecelendirme Şirketi'nden A+ kredi notunu kazandık.

Türkiye'nin en çok Ar-Ge yatırımı

yapan 203'üncü şirketi olmaktan gurur duyuyoruz. Aynı zamanda İSO 500 ve İkinci 500 listelerinde yer alarak Norm Fasteners ve Norm Coating markaları altında İzmir ve Salihli'de faaliyet gösteren 4 farklı şirketimizle başarıyla konumlanmış bulunuyoruz.

49. yılımızda, sağlıklı büyüme prensibimizden ödün vermeden sektörel farklılaşma stratejimizi sürdürmeyi hedefliyoruz. Müşterilerimize kaliteli ürün ve hizmet sunma vizyonumuzla, sektördeki liderliğimizi daha da güçlendirmek amacındayız.

Bu başarılarımızı, sürdürülebilir büyüme hedeflerimiz doğrultusunda ilerlemeye devam ederek ve karşılaştığımız zorluklarla başa çıkarak gelecekte de devam ettirmeyi hedefliyoruz.

Norm Holding olarak kurulduğumuz günden bu yana "İnsana Değer" vurgusunu benimseyerek, en önemli paydaşlarımız olan çalışanlarımızın yeteneklerinin geliştirilmesi ve ödüllendirilmesi konusunda 2023 yılında da en verimli ortamı sunmaya devam edeceğiz.

Çalışanlarımızın yeteneklerini güçlendirmek ve yapılandırmak adına adil bir çalışma politikası izliyoruz ve bu politikayı bütün faaliyet alanlarımızdaki çalışanlarımıza eşit bir özenle sunuyoruz. Süregelen özveri, anlayış ve adanmışlık çerçevesinde çalışan bağlılığını sürekli olarak sağlayarak, tercih edilen bir işveren markası olmaya istikrarlı bir şekilde devam ediyoruz.

2023 yılında da çalışanlarımızın becerilerini geliştirmeye ve onları ödüllendirmeye

yönelik çabalarımızı sürdüreceğiz. İnsana değer ilkesini her faaliyet alanımızda, âdil bir zemin üzerine oturatarak, çalışanlarımıza en iyi ortamı sağlamaya devam edeceğiz. Çalışanlarımızın memnuniyetini ve bağlılığını önemsiyoruz ve bu değerli paydaşlarımıza yönelik çalışma politikamızı sürekli geliştirerek, tercih edilen bir işveren markası olmaya yönelik çabalarımızı artırıyoruz. İnsanı temel alan yaklaşımımız doğrultusunda, sürdürülebilirlik iş yapış biçimini paydaşlarımızla birlikte kuvvetlendirip geliştirirken, çevreye saygılı ve topluma değer katan çizgimizi koruyarak ilerlemeye devam edeceğiz.

2021 yılında Norm Holding ve şirketlerinde sürdürülebilirlik çalışmalarının sorumluluğunu üstlenen Sürdürülebilirlik Komitesi, 2023 yılında da aynı kararlılıkla çalışmalarına devam edecektir.

Sürdürülebilirlik alanındaki çabalarımızın meyvelerini topluyoruz; "TAİDER Kuzey Yıldızı Ödülü" ve Ecovadis'te "Gümüş Madalya" kazanarak başarılarımızı taçlandırdık.

2022 yılında sürdürülebilir olumlulukları tecrübe ettik ve şimdi yeni projelerimizi aksiyon planlarımızla birlikte hayata geçirerek sürdürülebilirliği daha da yaygınlaştırmak ve Norm Holding kültürüne daha fazla entegre etmek için çabalıyoruz.

Sürdürülebilirlik alanındaki başarılarımızı pekiştirmek ve bu kültürü şirket genelinde benimsetmek için eğitimlerimizi sürdürmeye devam edeceğiz. İnsana ve çevreye verdiğimiz önemi her adımda göstererek, geleceğe yönelik daha sürdürülebilir ve değer yaratan iş yapış biçimini devam ettireceğiz.

"Çalışmaya Değer" iş anlayışımız çerçevesinde, 2023 yılında sürdürülebilirliği tedarik zincirinde uçtan uca yönetmeye ve tedarikçilerimizi sürdürülebilirlik konularında değerlendirip geliştirmeye odaklanacağız. "Sorumlu Satın Alma Politikamız"la birlikte küresel bir firma olma hedefini sürdüreceğiz.

Sürdürülebilirlik Komitesi tarafından kurulan çalışma gruplarımız, "Ar-Ge ve İnovasyon", "Çevre", "Dijital Dönüşüm", "İnsan ve Toplum", "Kurumsal Yönetim" alanlarında aksiyon planlarına nitelik kazandırarak çalışmalarına devam edecek.

Norm Holding, teknolojiyi kullanmanın ötesine geçerek, üretim süreçlerinde trend yaratan ve dijital dönüşümü sağlamaya yönelik sürekli gelişim gösteren bir firma olmayı hedefliyor. Otomasyonda ilerlemek ve sürekli olarak yeni teknolojileri

benimsemek amacıyla çalışmalarımızı sürdüreceğiz.

2023 yılında da sürdürülebilirlik, Ar-Ge, çevre, dijital dönüşüm, insan ve toplum, kurumsal yönetim gibi alanlarda çalışma gruplarımızın nitelikli aksiyon planları üzerinden ilerleyerek, küresel bir firma olarak başarılarımızı sürdürmeyi hedefliyoruz.

Ülkemiz ve tüm dünya için çok zorlu olan bu dönemi başarılı bir şekilde geçirmemizde emeği olan değerli çalışma arkadaşlarıma ve iş ortaklarımıza yürekten teşekkürlerimi ve saygılarımı sunuyorum.

Sürdürülebilirlik Komitesi Başkanı Mesajı

Duygu Uysal Simrooğlu

*Sürdürülebilirlik Komitesi Başkanı /
Yönetim Kurulu Üyesi*



Değerli Paydaşlarımız,

Norm Holding olarak, 2022 yılında gerçekleştirdiğimiz sürdürülebilirlik faaliyetlerine dair ayrıntıları içeren üçüncü sürdürülebilirlik raporumuzu sizlerle paylaşmaktan mutluluk duyuyorum.

2020 yılından beri, işlerimizin etkinliği ve etkilerini tüm paydaşlarımızla açık bir şekilde paylaşmak için sürdürülebilirlik raporlarını düzenli olarak yayınlıyoruz. Aynı zamanda, uluslararası standartlara uygun bir şekilde faaliyetlerimizin ölçülebilir ve izlenebilir olmasını sağlama konusundaki ilerlememizi sürdürüyoruz.

Çalışmaya Değer yaklaşımımızla, paydaşlarımıza değer yaratma misyonumuz ve çalışanlarımızla birlikte mükemmeliğe odaklanma vizyonumuz doğrultusunda, çalışanlarımızın mutluluğunu artırmaya

ve dünyamızın, kurumumuzun geleceğine odaklanarak sürdürülebilir bir yarın yaratmaya çabalyoruz.

Dünyaya Değer yaklaşımımızla, Paris İklim Anlaşması'nın temel amacı olan küresel ortalama sıcaklık artışını 1,5°C ile sınırlandırarak iklim değişikliğinin olumsuz etkilerine karşı dirençli bir gelecek oluşturmayı hedefliyoruz. Düşük sera gazı emisyonlu kalkınma ve uyum yeteneğini artırmak için, yenilenebilir enerji alanında yürüttüğümüz çalışmalarla bu amaca destek veriyoruz. Bu doğrultuda, "üretim parkuru yenileme", "enerji verimliliği" ve "yenilenebilir enerji"ye toplamda 4 Milyon euro değerinde yatırım yaptık. Bu çerçevede gerçekleştirdiğimiz ve gelecekte yapmayı planladığımız projelerle adım adım ilerliyoruz.

Karbon ayak izi ölçüm çalışmalarımızın sonuçlarına göre, 2022 yılında

emisyonlarımızı hesaplayarak, raporlama dönemi boyunca çevresel etkimizi analiz ettik. İklim kriziyle mücadele bağlamında, AB Yeşil Mutabakatı'yla uyumlu olarak, 2030 yılında Kapsam 1 ve Kapsam 2 emisyonlarımızı %50 azaltma hedefini belirledik. 2050 yılında "net sıfır" hedefine ulaşmayı amaçlıyoruz.

İnsana ve teknolojiye değer yaklaşımımızın odak noktası sadece ticari kazanç değil, aynı zamanda etik değerlere uygun, doğru ve dürüst faaliyetler yürütmektir. Çalışma arkadaşlarımızın güvenliği, en üst önceliğimiz olarak korunmaya devam ediyor. İş güvenliği çabalarımızı artırarak tüm iş faaliyetlerimizde sıfır kaza hedefiyle çalışmayı sürdürüyor ve teknolojiye yatırım yaparak güvenliği destekliyoruz. Norm Holding'in iş etiği vizyonunu iş süreçlerimizin her aşamasında uygulamaktan gurur duyuyoruz. 42.654

saatlik İş Sağlığı ve Güvenliği eğitimi vermiş olmamız, çalışanlarımızın ve tedarikçilerimizin gelişimine verdiğimiz önemi yansıtıyor.

2022 yılı içerisinde, çevre yatırımlarına 70 milyon TL ve Ar-Ge ile İnovasyon projelerine 112 milyon TL yatırım yaptık.

İnsana Değer yaklaşımımızla, 4 binden fazla çalışanımızla birlikte ülkemiz için değer üretmeye devam ederken, aynı zamanda dünya kaynaklarının sürdürülebilirliği, çeşitlilik ve kapsayıcılık ilkelerine odaklanarak toplumsal kalkınmaya katkıda bulunma çabalarımızı sürdürüyoruz.

Toplumsal Cinsiyet Eşitliği konusunda, bireylerin ekonomik ve sosyal hayata eşit katılımını sağlama misyonumuza kararlılıkla devam ediyoruz. Bu hedefe yönelik adımlar atmaya ve ilerlemeye

odaklanmış durumdayız. %23,1 oranında yönetici pozisyonlarında görev alan kadınlar ve %35,6 oranında kadın ofis çalışanlarımızla sektörümüzün önde gelen şirketlerinden biri olmanın haklı gururunu yaşıyoruz.

Bugün hepimiz, yerel toplumların güçlendirilmesinin, desteklenmesinin ve sürdürülebilir kalkınmalarının her zamankinden daha kritik olduğu bir değişim çağındayız. Tüm faaliyet bölgelerimizde, 2022 yılında Norm Holding olarak, endüstri grubumuzdaki tedarikçilere yönelik ödemelerin %80,5'i ve ticaret grubumuzdaki tedarikçilere yönelik ödemelerin %88,0'i yerel tedarikçilere yapıldı. Bu sayede yerel ekosistemleri desteklemeyi ve sürdürülebilirliği teşvik etmeyi amaçlıyoruz.

Norm Holding olarak, bilimin rehberliğinde ilerlemeye ve sürdürülebilir gelişimi desteklemeye her zaman hazırız. Bu

doğrultuda, müşterilerimiz, tedarikçilerimiz, alt yüklenicilerimiz ve iş ortaklarımızla iş birliği yaparak sektör temsilcilerine örnek olacak uygulamalar geliştiriyoruz. Amacımızı, sadece içinde bulunduğumuz sektörlerde değil, aynı zamanda sürdürülebilirliği teşvik eden tüm platformlarda aktif olarak yer alarak katkı sağlamak olarak belirliyoruz.

İlerlememizi özenle ölçmeyi ve performansımız konusunda şeffaflığı arttırmayı taahhüt ediyoruz. Sorumluluk kültürünü geliştirmeyi ve faaliyetlerimizin hem değerlerimizle hem de paydaşlarımızın beklenti ve ihtiyaçlarıyla uyumlu olmasını sağlamayı hedefliyoruz. Bu düşüncelerle, "Geleceğe Değer" vizyonumuzla çıktığımız sürdürülebilirlik yolculuğumuzda geçmişte olduğu gibi gelecekte de şirketimizi ve çalışanlarımızı geliştirmek için stratejimizi ve yol haritamızı güncellemeye,

faaliyetlerimizin ve ürünlerimizin çevre üzerindeki etkisini en aza indirmek için çalışmaya devam edeceğiz.

Bizlere destek veren değerli çalışma arkadaşlarımıza, müşterilerimize, tedarikçilerimize, iş ortaklarımıza ve tüm paydaşlarımıza değerli katkıları için teşekkür ediyoruz.

Norm Holding Hakkında

“Çağın gereksinimlerine uyum sağlayarak milli sanayimize değer katıyoruz ve büyümeye devam ediyoruz”

Misyonumuz

Paydaşlarına değer yaratan, her zaman güvenilen ve tercih edilen küresel çözüm ortağı olmak.

Vizyonumuz

Çalışanları ile birlikte mükemmelliğin peşinde koşan, küresel bir firma olmak.

Değerlerimiz



Müşterilerimiz için fark yaratırız



Takımın gücüne inanırız



Adil ve saygılı davranırız



Topluma ve çevreye değer katarız



Normlarımızı ve kendimizi sürekli geliştiririz

Başarılarla Dolu 49 Yıl...

Norm Holding olarak kurulduğumuz günden itibaren sektörde lider olma hedefiyle çalışıyoruz ve aramızda bıraktığımız 49 yıla birçok başarıyı sığdırdık.

Kaliteden ödün vermeden sürekli gelişen, üretiminde son teknolojilerden faydalanan, başarılar ve ödüllerle dolu bir vizyonla hareket ediyoruz. Ulusal ve uluslararası pazarlarda, otomotiv ana ve yan sanayi başta olmak üzere yedek parça, beyaz eşya, elektronik, teknoloji, mobilya, inşaat ve makine sektörlerinde faaliyet gösteriyoruz. Lokomotif gücümüz olan bağlantı elemanları sektöründe; üretim kapasitemizle, kalitemizle, değerlerimiz üzerine inşa ettiğimiz yenilikçi insan kaynakları perspektifimizle ve her geçen yıl geliştirdiğimiz üstün teknolojiyle ülkemizin lider kuruluşu olmayı başardık.

Türkiye'nin en büyük 500 sanayi kuruluşu arasında Norm Holding bünyesindeki şirketlerimizin olmasından gurur duyuyoruz. 2021 yılında geliştirdiğimiz projelerimiz ve şirketlerimizle 2022 yılında, ilk günden itibaren benimsediğimiz ve hayata geçirdiğimiz sektörde lider olma hedefi doğrultusunda sürdürülebilir büyüme sağlayan bir holding olma yolundayız.

Norm Holding – Vizyon 2025

FİNANSAL İŞ SONUÇLARI	SÜRDÜRÜLEBİLİR KÂRLI BÜYÜME	MALİYET YÖNETİMİ ve KAYNAK VERİMLİLİĞİ	
	MÜŞTERİ (PAYDAŞ) DEĞER ÖNERMESİ		
MÜŞTERİ / PAYDAŞ	İŞ ORTAKLARI	TOPLUM	
	MARKA BİLİNİRLİĞİ ve İMAJİ	KURUMSAL İTİBAR ve SOSYAL ETKİ	
SÜREÇLER (ODAK ALANLARI)	PAZAR ve MÜŞTERİ ODAKLILIK	ARGE ve İNOVASYON	OPERASYONEL MÜKEMMELLİK
	SÜRDÜRÜLEBİLİRLİK		
GAYRİMADDİ VARLIKLAR	İNSAN KAYNAKLARI ve YETKİNLİK BİRİKİMİ	KURUM KÜLTÜRÜ ve ORGANİZASYONEL BİRİKİM	IT VE BİLGİ BİRİKİMİ TEKNOLOJİ ve DİJİTAL DÖNÜŞÜM



**NORM
FASTENERS**

Bir Bakışta Norm Holding

Kuruluş yılı **1973**

Faaliyette bulunan ülke sayısı **9**

Çalışan sayısı **4000'den fazla**

9 ülkede
yerleşik hizmet

23 şirket

18 üretim
merkezi

15 lojistik
merkezi

5 Ar-Ge ve
tasarım merkezi

50'den
fazla ülkeye
ihracat

Tescillenen
**13 patent, 6 faydalı
model, 6 endüstriyel
tasarım**

70.000.000 TL'den
fazla çevresel
yatırım

110.000.000 TL'den
fazla Ar-Ge ve
inovasyon yatırımı

12 ödül

Tüm
şirketlerimizde
2200'den fazla
müşteri

Tehlikesiz
atıkların **%100**
geri dönüşümü

Normie ile
13.500 saat
ek işgücü

%23,1 yönetici
pozisyonunda
çalışan kadın
oranı

%35,6 beyaz
yakalı kadın
çalışan oranı

42.654 saat
İş Sağlığı ve
Güvenliği
eğitimi

Kilometre Taşları

Norm Holding, 1973 yılında çift vuruşlu bir makine ile başlayan yolculuğunu, bugün dünya ile rekabet eden, kaliteden ödün vermeyerek gelişen, teknoloji ile üreten, başarılar ve ödüllerle dolu bir vizyona dönüştürmüştür.

Lokomotif gücü olan bağlantı elemanları sektöründe Norm Holding; üretim kapasitesi, kalitesi, değerleri üzerine inşa ettiği yenilikçi insan kaynakları perspektifiyle ve her geçen yıl geliştirdiği teknolojiyle Türkiye'nin lider kuruluşu olmayı başarmıştır.

Norm Holding, 4.000'den fazla çalışanı, 5'i yurt dışında olmak üzere toplam 23 şirket ve 18 üretim merkezi ile ulusal ve uluslararası pazarlarda, otomotiv ana ve yan sanayi başta olmak üzere yedek parça, beyaz eşya, elektronik, teknoloji, mobilya, inşaat ve makine sektörlerinde faaliyet göstermektedir. Norm Holding, ihracat yaptığı ülke sayısını 50'nin üzerine çıkarmıştır.

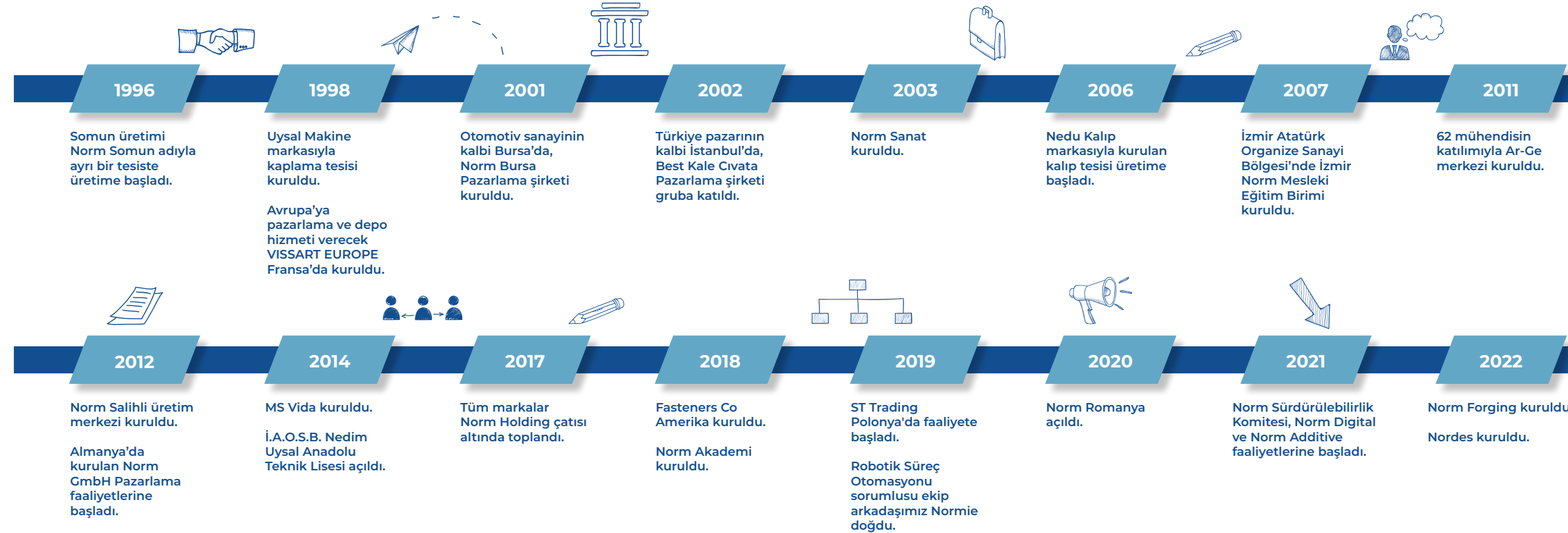

Ekonomik Performans

2022'de 70 milyon TL'lik çevre yatırımı

Ar-Ge, İnovasyon ve Dijitalleşme projelerine 112 milyon TL yatırım

2022 yılında da sağlıklı büyüme hedefimize sadık kalarak farklı sektörlerde ve mevcut alanlarımıza yatırımlar yaptık. Sıcak dövmede Norm Forging ve gıda sektöründe Nordes firmalarını kurarak Norm Holding bünyesindeki şirket sayımızı 24'e, çalışan sayımızı ise 4000'in üzerine çıkardık. 2022 yılında bir önceki yıla göre konsolide ciroda %33'lük bir artışla 466 Milyon Euro seviyesine ulaşmayı başardık. Sağlam finansal yönetim ve güçlü bilanço yapımızla bağlı şirketlerimizde JCR Kredi Derecelendirme Şirketi'nden A+ kredi notunu alarak başarılarımızı taçlandırdık.

2022'de sadece finansal başarıya odaklanmadık, çevre ve toplum odaklı bir yaklaşım sergiledik. "Dünyaya Değer" anlayışıyla hareket ettik ve 2022 yılında yaklaşık 70 milyon TL'lik çevre yatırımı gerçekleştirdik.

Sürdürülebilir kalkınmaya ve etik değerlere olan taahhüdümüzü sürdürüyoruz. Gelirlerimizin artışı ve yaptığımız yatırımlar, gelecekte daha büyük başarılarla ulaşmak için motivasyon kaynağımız oluyor.

İlerlemeye devam edeceğiz ve sektördeki liderliğimizi güçlendirmek için Ar-Ge, inovasyon ve toplumsal sorumluluk alanlarındaki çabalarımızı sürdüreceğiz. Gelirlerimizdeki artışa paralel olarak, Ar-Ge, inovasyon ve dijitalleşme projelerine 112 milyon TL yatırım yaptık. Norm Holding olarak Norm Cıvata şirketimizde 2021 yılında Ar-GE'ye %1,2 oranında bir yatırım yaparken, 2022 yılında bu oranı %2,01'e yükselttik. Türkiye'nin en çok Ar-Ge yatırımı yapan 203'üncü şirketi olmanın gururunu yaşıyoruz.

KONSOLİDE

Net Satışlar

Milyon €

466 Milyon €

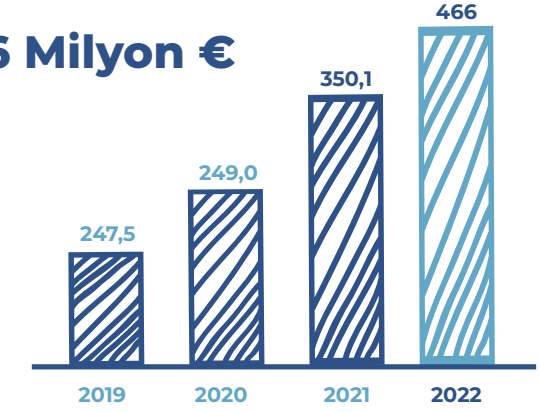

Norm Fasteners Cıvata Ar-Ge Verileri

Norm Fasteners Cıvata Ar-Ge Harcamalarının Toplam Satış Geliri İçindeki Payı (%)

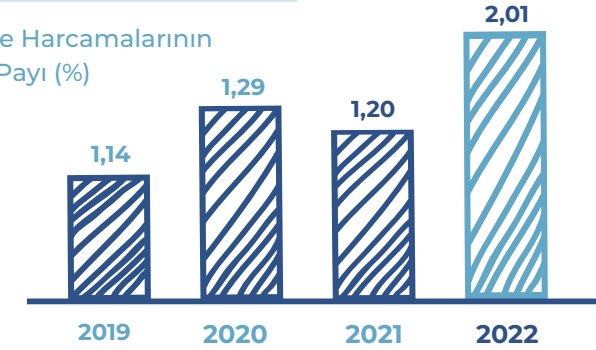

Kombine Yatırımlar

Kombine Yatırımlar / Milyon €

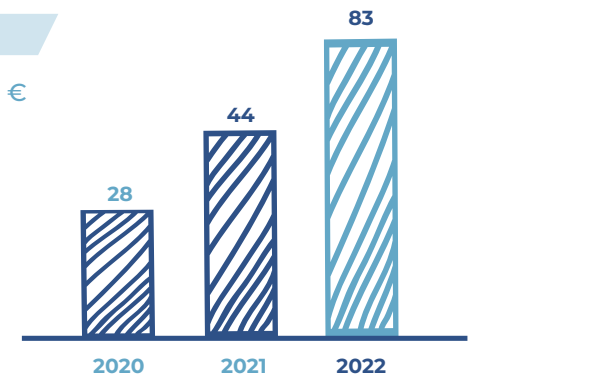

Kurumsal Yönetim

Norm Holding olarak, sorumluluk sahibi, hesap verebilir, adil, etik ve şeffaf bir kurumsal yönetim anlayışını benimsiyoruz. İş kollarında güçlü iş birlikleri kurarak paydaşlarımızın çıkarlarını gözetmeyi ve kalıcı değer yaratmayı önemsiyoruz. Kurumsal yönetim anlayışımız, sürdürülebilirliği temel bir prensip olarak benimsememizi sağlıyor.

Yönetim yapımız sayesinde riskleri ve fırsatları, alınan aksiyonları ve belirlenen hedefleri Yönetim Kurulu seviyesinde takip ediyoruz. Finansal sonuçlarla sınırlı kalmayan performans göstergelerinin, üst yönetim ve çalışanların performansının ölçüldüğü alanlara ek olarak iklim değişikliği ve tedarik zinciri gibi konuları da içermesi gerektiğine inanıyoruz. Bu şekilde, sürdürülebilirlik hedeflerimizi de dâhil ederek tüm alanlarda başarılı bir şekilde ilerlemeyi amaçlıyoruz.

Holding ve holdinge bağlı şirketlerimizde stratejik hedeflerin belirlenmesi,

kurumsal yönetimin oluşturulması, gerekli insani ve finansal kaynakların tespiti, yönetimin performansının denetlenmesi ve faaliyetlerimizin mevzuata, iç düzenlemelere ve politikalara uygunluğunun sağlanması gibi görevler Yönetim Kurulu tarafından yerine getiriliyor.

Deneyimli ve yetkin üyelerden oluşan Yönetim Kurulu, en yüksek yönetim organı olarak bu sorumlulukları üstleniyor ve şirketin genel yönetimi, stratejik yönlendirmesi ve uzun vadeli başarısı ile ilgili kararlar alıyor. Aynı zamanda, şirketin sürdürülebilirliği, risk yönetimi, performans değerlendirme, hesap verebilirlik ve kurumsal uyum gibi konuları da gözetiyor. Yönetim Kurulu, şirketin çıkarlarını ve paydaşlarının çıkarlarını korumak amacıyla faaliyetlerini sürdürürken şeffaf, adil ve etik bir şekilde hareket etmeyi amaçlıyor.

Şirketin başarısını ve sürdürülebilir büyümesini destekleme amacı doğrultusunda stratejik kararları alarak

şirketin geleceğini şekillendiriyor ve en yüksek düzeyde yönetim standartlarını benimsiyor.

Norm Holding'in üst yönetiminde çeşitli alanlarda uzmanlıklarını ve mesleki yetkinliklerini kanıtlamış 6 üst düzey yönetici görev alıyor. Yönetim Kurulu üyeleri arasında, şirket ortağı olmayan üyelerin oranı 2022 yılında %40 olarak belirlenmiştir. Bu şekilde şirket, bağımsız üyelerin sayısını artırarak yönetimde çeşitliliği sağlamayı amaçlıyor.

Türkiye'de yönetim kurullarında bulunan kadın üye oranı 2022 yılında yüzde 17,5'e yükselirken Norm Holding olarak:

- Yönetim Kurulu Kadın Oranımız: %16,7
- Denetim Kurulu Kadın Oranımız: %25
- İcra Kurulu Kadın Oranımız: %33,3

Yönetim Kurulu, 2022 yılı başında belirlediği hedeflere odaklandı ve yıl sonunda bir verimlilik raporu hazırlayarak pay sahiplerine sundu. 2022 yılında toplamda 11 Yönetim Kurulu toplantısı gerçekleştirildi.

01 01 2022 – 31 12 2022 dönemi içerisinde; mevzuat hükümlerine aykırı uygulamalar nedeniyle Yönetim Kurulu üyeleri ve çalışanları aleyhine açılan herhangi bir dava mevcut olmayıp, idari veya adli yaptırım söz konusu olmadı.

Norm Holding kurumsal yönetim yapısı hakkında detaylı bilgiye websitemiz üzerinden yayınladığımız 2022 Norm Holding Faaliyet Raporu'ndan ulaşabilirsiniz.

Norm Holding Kurumsal Yönetim Uyum Raporu'na buradan ulaşabilirsiniz.

Yönetim Kurulu Yapısı

Norm Holding ve bağlı şirketlerinde, şirket yönetimi Esas Sözleşme tarafından düzenlendi. Şirket işleri Yönetim Kurulu tarafından etkin bir şekilde yönetiliyor. Yönetim Kurulu'na şirket ortakları dışından ilk üye 2020 yılında katıldı, 2021 ve 2023 yıllarında diğer ortak olmayan üyeler de Yönetim Kurulu'na katıldı.

Yönetim Kurulu toplantıları, altı Yönetim Kurulu üyesinin yanı sıra bir Yönetim Kurulu Danışmanı ve üç üst düzey yöneticiyle genişletilerek gerçekleştirildi. Bu yapı, verimli ve yapıcı katkıların alınmasını ve hızlı, akılcı kararlar alınmasını mümkün kılıyor. Bu sayede şirketin yönetimi etkin bir şekilde gerçekleştiriliyor.

01 01 2022 – 31 12 2022 dönemi içerisinde; mevzuat hükümlerine aykırı uygulamalar nedeniyle şirket veya Yönetim Kurulu Üyeleri hakkında uygulanan idari ve adli herhangi bir yaptırım olmadı.

Adı, Soyadı	Görevi	Görev Süreleri	Sorumluluk Durumu	Görev aldığı Komiteler	Diğer Görevleri
Mehmet Fatih UYSAL	Başkan	22 Nisan 2021 – 15 Nisan 2024	İcracı değil, Ortak	-	Holding İçi ve Holding Dışı Şirketlerde Yönetim Kurulu Başkanlığı ve Üyeliği
Nedim UYSAL	Başkan Yardımcısı, CEO	22 Nisan 2021 – 15 Nisan 2024	İcracı, Ortak	Yatırım Komitesi	Holding İçi ve Holding Dışı Şirketlerde Yönetim Kurulu Başkanlığı ve Üyeliği
Duygu UYSAL SİMROOÇLU	Yönetim Kurulu Üyesi	22 Nisan 2021 – 15 Nisan 2024	İcracı değil, Ortak	Sürdürülebilirlik Komitesi	-
Muhittin BİLGET	Yönetim Kurulu Üyesi	22 Nisan 2021 – 15 Nisan 2024	İcracı değil, Ortak değil	Denetimden Sorumlu Komite Kurumsal Yönetim Komitesi Riskin Erken Saptanması Komitesi Yatırım Komitesi	Holding İçi ve Holding Dışı Şirketlerde Yönetim Kurulu Üyeliği
Ceyhan ARAZ	Yönetim Kurulu Üyesi	22 Nisan 2021 – 15 Nisan 2024	İcracı değil, Ortak değil	Kurumsal Yönetim Komitesi Denetimden Sorumlu Komite Sürdürülebilirlik Komitesi	Holding İçi ve Holding Dışı Şirketlerde Yönetim Kurulu Üyeliği
Mustafa DOĞRUSOY	Yönetim Kurulu Üyesi	27 Şubat 2023 - 15 Nisan 2024	İcracı değil Bağımsız Ortak değil	Kurumsal Yönetim Komitesi Denetimden Sorumlu Komite Riskin Erken Saptanması Komitesi Sürdürülebilirlik Komitesi	Holding İçi ve Holding Dışı Şirketlerde Yönetim Kurulu Üyeliği
Erkut ULUDAĞ	Yönetim Kurulu Danışmanı	-	Danışman	Riskin Erken Saptanması Komitesi Yatırım Komitesi	-

Yönetim Kurulu Üyeleri

1 Mehmet Fatih Uysal

Yönetim Kurulu Başkanı

Dokuz Eylül Üniversitesi İktisadi ve İdari Bilimler Fakültesi İşletme Bölümü'nden 1983 yılında mezun olan M. Fatih Uysal, profesyonel kariyerine 1982 yılında Norm Holding şirketlerinden STD'de Genel Müdür olarak başladı. 1995 yılında Norm Fasteners Cıvata'da Yönetim Kurulu Başkan Yardımcısı olan Uysal, 2013 yılı itibarıyla görevine Norm Holding Yönetim Kurulu Başkanı olarak devam etmektedir.

 Mehmet Fatih Uysal

2 Nedim Uysal

CEO - Yönetim Kurulu Başkan Yardımcısı

İzmir Amerikan Koleji'nden mezun olan Nedim Uysal, üniversite eğitimini Michigan State Üniversitesi Ekonomi Bölümü'nde tamamladı. Ortaokul yıllarından itibaren Norm Fasteners Cıvata şirketinin farklı birimlerinde staj yapan Uysal, üniversiteden

 Nedim Uysal

3 Duygu Uysal Simrooğlu

Yönetim Kurulu Üyesi - Sürdürülebilirlik Komitesi Başkanı

İzmir Amerikan Koleji'nden 2010 yılında mezun olan Duygu Uysal Simrooğlu, lisans eğitimini New York Üniversitesi Tiyatro Edebiyatı ve Sanatları Bölümü'nde tamamladı. 2018 yılından bu yana çağdaş dans eğitimine devam eden Simrooğlu, profesyonel olarak çeşitli dans türleri ve görsel sanatlarla ilgilendi. 2023 yılı Eylül ayında İKSEV İzmir

 Duygu Simrooğlu

Uysal; TAYSAD, BESİAD ve Ege İhracatçı Birlikleri'nde Yönetim Kurulu Üyesi, İBB İzmir Ekonomik Kalkınma Kurulu'nda Koordinasyon Kurulu Üyesi, Türk Eğitim Vakfı'nda Yürütme Kurulu Üyesi, İzmir Ticaret Odası Eğitim ve Sağlık Vakfı'nda Mütevelli Heyet Üyesi, Türkiye Odalar ve Borsalar Birliği'nde Meclis Üyesi ve TUSİAD, TİM, TAİDER, KALDER, ESİAD, EGİAD, Salihlililer Kültür ve Dayanışma Derneği üyesidir.

mezun olduktan hemen sonra profesyonel kariyerine Norm Holding bünyesinde başladı. Hâlen Norm Holding'de CEO ve Yönetim Kurulu Başkan Yardımcılığı görevini yürütmektedir.

Avrupa Caz Festivali kapsamında sahnelenecek, koreograflığını Cansu Ergin'in üstlendiği Feminen dans projesinin yapımcılığını ve sanat yönetmenliğini üstlenecek olan Simrooğlu, hâlen Norm Holding Yönetim Kurulu Üyeliği'nin yanı sıra Sürdürülebilirlik Komitesi Başkanlığı görevi ile şirketin sürdürülebilirlik faaliyetlerinin liderliğini üstlenmektedir.

4 Muhittin Bilget

Yönetim Kurulu Üyesi

Ankara Üniversitesi Siyasal Bilgiler Fakültesi mezunu olan Muhittin Bilget, yüksek lisansını ABD'de Vanderbilt Üniversitesi Ekonomi Anabilim Dalı'nda tamamladı. 1979-1993 yılları arasında T.C. Başbakanlık Bankalar Yeminli Murakıbi ve Bankalar Yeminli Murakıpları Kurulu Başkan Vekili olarak görev yapan Bilget, kamuda son olarak 1993-1995 yılları arasında T.C. Ottawa (Kanada) Büyükelçiliği Ekonomi ve

5 Ceyhun Araz

Yönetim Kurulu Üyesi

Lisans ve yüksek lisans öğrenimini Dokuz Eylül Üniversitesi Endüstri Mühendisliği Bölümü'nde tamamlayan Ceyhun Araz, tedarik zinciri yönetimi alanındaki doktora çalışmalarının ardından aynı üniversiteden doktor unvanını kazandı. Araz, 2010 yılında Yardımcı Doçent unvanını alarak Manisa Celal Bayar Üniversitesi Endüstri Mühendisliği bölümünü

 Ceyhun Araz

Ticaret Müşavirliği görevinde bulundu. 1996 yılından bu yana özel sektörde üst düzey yöneticilik yapan Bilget, Yeminli Mali Müşavir ve Bağımsız Denetçi Lisansı sahibidir. Bilget hâlen Salihli Organize Sanayi Bölgesi Yönetim Kurulu Başkan Vekilliği, İzmir Ekonomi Kalkınma ve Koordinasyon Kurulu Üyeliği, ESİAD'da Ekonomi, Maliye ve Finans Yuvarlak Masası Başkanlığı görevlerini yürütmektedir.

kurdu. 40'ın üzerinde akademik yayını ve 1.500'ün üzerinde uluslararası atfı bulunan Araz, 2018 yılında Endüstri Mühendisliği alanında Doçent Doktor unvanını aldı. Çeşitli sanayi ve teknoloji şirketlerinde yönetim kurulu üyelikleri bulunan Araz, 2015 yılından itibaren Norm Holding'de hizmet vermektedir.

6 Mustafa Doğrusoy

Yönetim Kurulu Üyesi

Mustafa Doğrusoy, Yıldız Teknik Üniversitesi Mühendislik Fakültesi lisans eğitimini tamamladıktan sonra İstanbul Üniversitesi İşletme Fakültesi ile eş zamanlı Yıldız Teknik Üniversitesi Bilgisayar Mühendisliği lisansüstü eğitimlerini tamamladı. Strateji ve yatırım danışmanı olarak şirketlere; yönetim, organizasyon, stratejik planlama, kurumsallaşma, kurum kültürü oluşturma gibi konularda danışmanlık vermektedir. Misafir öğretim görevlisi olarak üniversitelerin lisansüstü ve doktora

 Mustafa S. Doğrusoy

7 Erkut Uludağ

Yönetim Kurulu Danışmanı

Erkut Uludağ, Kadıköy Anadolu Lisesi'nin ardından İTÜ İnşaat Mühendisliği Bölümü'nden mezun oldu. Michigan Üniversitesi'nden, İnşaat Mühendisliği yüksek lisans derecesi ve MBA İşletme yüksek lisans derecelerini aldı. Çalışma hayatına 1993 yılında ABD'de otomotiv sektöründe başlayan Uludağ, 1997-2004 yılları arasında global danışmanlık firması Kearney'nin Şikago ofisinde global firmalara operasyonel ve maliyet iyileştirme, birleşmeler, strateji geliştirme ve özel sermaye fonlarına sektörel yatırımları için

 Erkut Uludağ

programlarında ders vermekte olan Doğrusoy, hâlen bir Vakıf üniversitesinde Danışma Kurulu Üyesi olarak görevine devam etmektedir. Türkiye Kurumsal Yönetim Derneği'nde 2015-2019 yıllarında yönetim kurulu üyesi olarak görev yapan Doğrusoy, Sermaye Piyasası mevzuatlarına uygun olarak 2012 yılından bu yana birden çok borsa şirketinde Bağımsız Yönetim Kurulu üyesi olarak görev almaktadır. 2020 yılından itibaren Norm Holding'de hizmet vermektedir.

danışmanlık hizmeti verdi. 2004-2012 yılları arasında Roland Berger stratejik danışmanlık firmasında yönetici ortak olarak görev aldı. Uludağ, 2013 yılında kurmuş olduğu EU Kurumsal Danışmanlık firması ile satın almalar, birleşmeler ve strateji geliştirme alanlarında danışmanlık hizmeti vermektedir. Çeşitli sanayi şirketlerinde yönetim kurulu üyelikleri bulunan Uludağ, 2018 yılından itibaren Norm Holding Yönetim Kurulu Danışmanı olarak görev almaktadır.



Organizasyon Yapısı

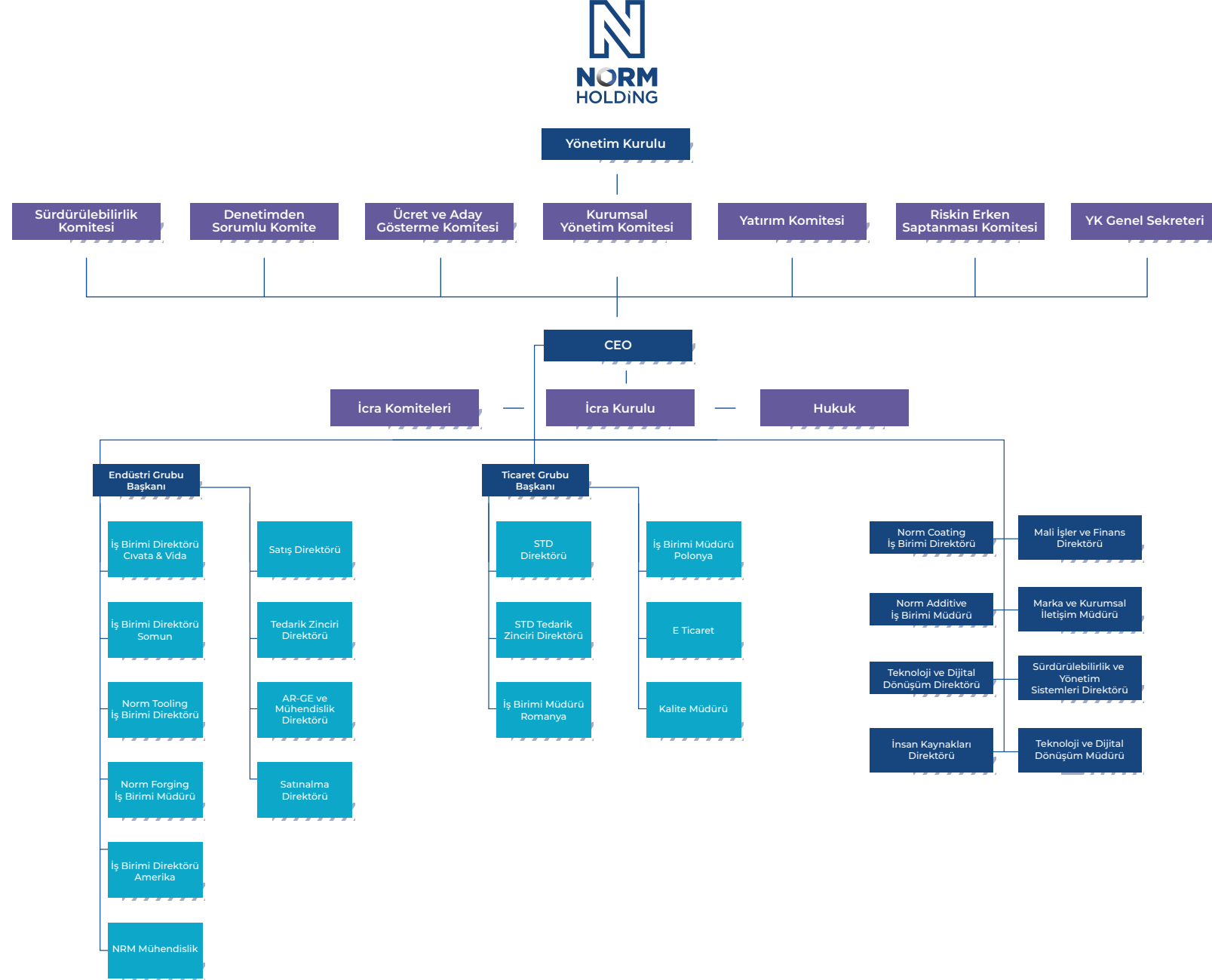

Yönetim Kurulu Bünyesindeki Komiteler

Norm Holding, Kurumsal Yönetim İlkeleri kapsamında Yönetim Kurulu bünyesinde toplamda altı komite bulunuyor.

- Denetimden Sorumlu Komite
- Kurumsal Yönetim Komitesi
- Ücret ve Aday Gösterme Komitesi
- Riskin Erken Saptanması Komitesi
- Sürdürülebilirlik Komitesi
- Yatırım Komitesi

Komiteler, yetki ve sorumlulukları çerçevesinde hareket eder ve karar verme mekanizmalarına tavsiyeler verir. Ancak nihai karar ve sorumluluk Yönetim Kurulu'na aittir.

Denetimden Sorumlu Komite

Norm Holding Denetimden Sorumlu Komite		
Adı, Soyadı	Komite Görevi	Norm Holding Görevi
Muhittin Bilget	Başkan	Yönetim Kurulu Üyesi
Ceyhun Araz	Üye	Yönetim Kurulu Üyesi
Mustafa Doğrusoy	Üye	Yönetim Kurulu Üyesi
Beste Demir	Üye	Yönetim Kurulu Genel Sekreteri ve Hukuk Müşaviri

*Raporun yayınlandığı tarihteki güncel üyeler listelenmiştir.

Mali tabloların ve diğer finansal bilgilerin doğruluğunu, şeffaflığını, mevzuata ve uluslararası muhasebe standartlarına uygunluğunu denetleyen bağımsız denetim kuruluşunun seçiminden, sözleşmelerinin hazırlanarak bağımsız denetim sürecinin başlatılmasından sorumludur. Komite, bağımsız denetim kuruluşunun her aşamadaki çalışmaları ile koordinasyonu sağlar ve bağımsız denetim kuruluşunun görüşünü Yönetim Kuruluna yazılı olarak bildirir.

Denetimden Sorumlu Komite, en az iki ayda bir toplanır. Toplantı sıklığı, çalışmaların etkinliği ve gündem yoğunluğuna bağlı olarak artırılabilir. Kurumsal Risk Sistemi çalışmalarının da takip edildiği komitede 2022 yılında üç bağlı şirkette Kurumsal Risk Yönetimi başlatıldı ve 2023 yılında diğer grup şirketlerine yaygınlaştırılması planlandı. Denetimden Sorumlu Komite, 2022 yılı faaliyetleriyle ilgili olarak altı kez toplandı ve her çeyrekte Yönetim Kurulu'na komite çalışmaları hakkında bilgi verildi.

Denetimden Sorumlu Komite, 2022 yılındaki çalışmalara ilişkin faaliyet raporunu, 01 Mart 2023 tarihli Norm Holding Yönetim Kurulu'na sundu ve Yönetim Kurulu tarafından kabul edilerek karar altına alındı.

İç Kontrol ve İç Denetim

İç Kontrol faaliyetleri ile faaliyetlerin etkinliği, mali verilerin güvenilirliği ve mevzuatlara uyumluluk konusunda bağımsız ve nesnel güvence sağlamayı hedefliyoruz. İç Kontrol faaliyetleri, İç Denetim Departmanımız tarafından değerlendiriliyor. Departman, risk analizleriyle yönetim ve kontrol yapılarını değerlendirip bulguları ve aksiyon önerilerini Denetimden Sorumlu Komite'ye raporluyor. Risk derecelendirmesi, denetçiler tarafından riskin etkisi ve olasılığı dikkate alınarak yapılıyor. Risk yönetimi, şirketin varlığını tehlikeye düşürebilecek risklerin erken teşhisi ve merkezi yönetimi üzerine kuruludur. Gerektiğinde Yönetim Kurulu bilgilendirilir.

Yönetim Kurulu Bünyesindeki Komiteler

Kurumsal Yönetim Komitesi

Norm Holding Kurumsal Yönetim Komitesi		
Adı, Soyadı	Komite Görevi	Norm Holding Görevi
Mustafa Doğrusoy	Başkan	Yönetim Kurulu Üyesi
Muhittin Bilget	Üye	Yönetim Kurulu Üyesi
Ceyhun Araz	Üye	Yönetim Kurulu Üyesi
Filiz Ergin	Üye	İcra Kurulu Üyesi / İnsan Kaynakları Direktörü
Bengisu Ertem	Üye	Strateji ve İş Geliştirme Uzmanı

*Raporun yayınlandığı tarihteki güncel üyeler listelenmiştir.

Şirket performansını arttıracak yöntem ve uygulamaların hayata geçirilmesi için sistem ve süreçleri gözden geçirerek değerlendirilir ve Yönetim Kurulu'na önerilerde bulunur. İyi yönetime uygun olarak şirket bünyesinde kurulması gereken komiteleri Yönetim Kuruluna önerir.

Komite, iki ayda en az bir kez toplanır. Toplantı sıklığı, çalışmaların etkinliği ve gerekli görülen gündem yoğunluğuna göre komite kararına göre arttırılabilir.

- Komite, 2022 Faaliyet Raporu'nun hazırlanmasına katkıda bulundu ve Sürdürülebilirlik

Komitesi'ne ve Norm Holding İcra Kurulu'na destek verdi.

- Komite, 2022 yılı için Norm Holding Yönetim Kurulu Hedefleri dokümanını hazırlayarak Yönetim Kurulu'na sundu.
- Komite, 2022 Yönetim Kurulu Verimlilik Raporu'nun hazırlanmasında rol oynamış ve bu raporu Yönetim Kurulu'na sundu.
- Komite, Norm Holding İcra Kurulu'na Balanced Scorecard çalışmasında destek sağladı.

TAİDER Kuzey Yıldız Aile Şirketlerinde Sürdürülebilirlik Programına katılım sağladık ve İcra Kurulu tarafından yürütülen süreç sonunda en yüksek puanı alarak "Kuzey Yıldız" büyük ödülüne layık görüldük.

Kurumsal Yönetim Derecelendirme Çalışmaları sürecinde Saha Kurumsal Yönetim ve Kredi Derecelendirme Hizmetleri A.Ş. ile iş birliği yaptık ve süreci 16 Aralık 2022 tarihinde 9,04 puanla tamamladık.

2022 yılında 5 komite toplantısı gerçekleştirdik ve her çeyrekte Yönetim Kurulu'nu, komite çalışmaları hakkında bilgilendirdik.

2023 yılı ve sonrasında şirketin yönetsel başarı ölçümleri için başvuru ve süreçleri belirlemek için planlama yaptık.

Ücret ve Aday Gösterme Komitesi

Norm Holding Ücret ve Aday Gösterme Komitesi		
Adı, Soyadı	Komite Görevi	Norm Holding Görevi
Nedim Uysal	Başkan	Yönetim Kurulu Başkan Yardımcısı / CEO
Mahmut Öztürk	Üye	İcra Kurulu Üyesi / Endüstri Grubu Başkanı
Caner Melek	Üye	İcra Kurulu Üyesi / Ticaret Grubu Başkanı
Filiz Ergin	Üye	İcra Kurulu Üyesi / İnsan Kaynakları Direktörü

*Raporun yayınlandığı tarihteki güncel üyeler listelenmiştir.

Ücret ve Aday Gösterme Komitesi, Kurumsal Yönetim Komitesi'ne bağlı bir Alt Komite olarak faaliyet gösterir ve şirketin ücret politikasına uygun olarak çalışmalar yapar. Kurumsal Yönetim Komitesi adına; ücretlendirme konularında yılda en az 2 (iki) kere olmak üzere Ekim-Aralık aylarında ve çalışmaların etkinliği için gerekli görülen zamanlarda toplanarak Norm Holding şirketleri üst düzey ve yönetsel sorumlulukları olan yöneticileri saptamak, seçmek ve önermek için çalışmalarını yürütür.

Riskin Erken Saptanması Komitesi

Norm Holding Riskin Erken Saptanması Komitesi		
Adı, Soyadı	Komite Görevi	Norm Holding Görevi
Erkut Uludağ	Başkan	Yönetim Kurulu Danışmanı
Muhittin Bilget	Üye	Yönetim Kurulu Üyesi
Mustafa Doğrusoy	Üye	Yönetim Kurulu Üyesi
Tevfik Gani Erpulat	Üye	Bağlı Şirket Yönetim Kurulu Üyesi
Mahmut Öztürk	Üye	Endüstri Grubu Başkanı
Caner Melek	Üye	Ticaret Grubu Başkanı

*Raporun yayınlandığı tarihteki güncel üyeler listelenmiştir.

Kurumsal risk yönetimi konusunda gerekli görülen yöntemleri ve uygulamaları değerlendirir, oluşturulan sistem ve süreçlerin gözden geçirilmesi konusunda önerilerde bulunur.

Komite, üç ayda en az bir kez toplanır. Toplantı sıklığı, çalışmaların etkinliği ve gündem yoğunluğuna göre artırılabilir. Riskin Erken Saptanması Komitesi, Norm Holding ve şirketlerinin risklerini dört ana başlık altında izler ve ekonomik/sektörel gelişmelere göre takip eder.

Riskin Erken Saptanması Komitesi, 2022 yılı faaliyetleriyle ilgili olarak üç kez toplandı. Kurumsal Yönetim Komitesi, 2022 yılındaki çalışmalara ilişkin faaliyet raporunu, 01 Mart 2023 tarihli Norm Holding Yönetim Kurulu'na sundu ve Yönetim Kurulu tarafından kabul edilerek karar altına alındı.

Sürdürülebilirlik Komitesi

Norm Holding Sürdürülebilirlik Komitesi		
Adı, Soyadı	Komite Görevi	Norm Holding Görevi
Duygu Uysal Simrooğlu	Başkan	Yönetim Kurulu Üyesi
Nedim Uysal	Üye	Yönetim Kurulu Başkan Yardımcısı / CEO
Ceyhan Araz	Üye	Yönetim Kurulu Üyesi
Mustafa Doğrusoy	Üye	Yönetim Kurulu Üyesi
Nüket Doruk	Üye	Kıdemli Kurumsal İletişim Uzmanı
Muhsin Doğan	Üye	Yönetim Sistemleri ve Sürdürülebilirlik Direktörü
İzel Özgür Tekeli	Üye	Sürdürülebilirlik Uzmanı
Bengisu Ertem	Üye	Bütçe ve Strateji Uzmanı

*Raporun yayınlandığı tarihteki güncel üyeler listelenmiştir.

Norm Holding ve şirketlerinin geleceğini ekonomik, çevresel, toplumsal, kültürel boyutları dikkate alarak değerlendirir ve sürdürülebilirlik konularında programlar, uygulamalar geliştirme konusunda önerilerde bulunur.

Sürdürülebilirlik politikamız, hedefleri ve uygulamalarının çalışanlarımıza bilgilendirilmesi ve içselleştirilmesi konusunda çalışmalar yapılmasını sağlar.

Çalışma Grupları, Komite tarafından belirlenen hedeflere uygun olarak sürdürülebilirlik çalışmalarını planlar, uygular, izler ve gerekli revizyonları yapar.

Sürdürülebilirlik Komitesi, düzenli olarak toplanarak Norm Holding ve bağlı şirketlerinde sürdürülebilirlik çalışmalarının etkin ve sonuç odaklı bir şekilde yürütülmesini sağlar.

Komitenin çalışmalarıyla ilgili detaylar aşağıdaki gibidir:

- Komite her ay en az bir kez toplanır. Toplantı sıklığı, çalışmaların etkinliği ve gündem yoğunluğuna bağlı olarak arttırılabilir.
- Sürdürülebilirlik Komitesi, sürdürülebilirlik hedeflerini belirler ve çalışma grupları kurarak bu hedeflerin takibini sağlar.
- Komite, Norm Holding ve bağlı şirketlerinin her iş birimindeki sürdürülebilirlik gelişmelerini takip eder ve değerlendirir.

Sürdürülebilirlik Komitesi, 2022 yılı faaliyetleriyle ilgili olarak 25 kez toplandı. Sürdürülebilirlik Komitesi, 2022 yılındaki çalışmalara ilişkin faaliyet raporunu, 01 Mart 2023 tarihli Norm Holding Yönetim Kurulu'na sunmuş ve Yönetim Kurulu tarafından kabul edilerek karar altına alınmıştır.

Yatırım Komitesi

Norm Holding Yatırım Komitesi		
Adı, Soyadı	Komite Görevi	Norm Holding Görevi
Nedim Uysal	Başkan	Yönetim Kurulu Başkan Yardımcısı / CEO
Muhittin Bilget	Üye	Yönetim Kurulu Üyesi
Erkut Uludağ	Üye	Yönetim Kurulu Danışmanı
Mahmut Öztürk	Üye	İcra Kurulu Üyesi / Endüstri Grubu Başkanı
Kumru Tınaz	Üye	İcra Kurulu Üyesi / Mali İşler ve Finans Direktörü

*Raporun yayınlandığı tarihteki güncel üyeler listelenmiştir.

Faaliyetleri geliştirecek stratejik, finansal, operasyonel fırsatların belirlenmesi, tanımlanması, etki ve olasılıklarının hesaplanarak önceliklendirilmesi, izlenmesi ve gözden geçirilmesinde önerilerde bulunur.

Komite, düzenli olarak üç ayda en az bir kez toplanır ve çalışmaların etkinliği ile gündem yoğunluğuna bağlı olarak toplantı sıklığı arttırılabilir. Norm Holding ve şirketlerinin yapılacak her türlü yatırım için İcra Kurulu'ndan gelen önerileri titizlikle değerlendirir.

- Yapılan iç analizlerle şirketin güçlü ve zayıf yönleri, dış analizlerle de fırsat ve tehditleri Komite tarafından izlenir.
- Yönetim Kurulu tarafından kabul edilen strateji ve projelerin yönetiminin takibi Komite tarafından izlenir.
- Yatırımların mevcut faaliyetleri etkileyebilecek önemli hukuki gelişmelerini ve etkilerini değerlendirir.

Bu kapsamda, Yatırım Komitesi, 2022 yılı faaliyetleriyle ilgili olarak üç kez toplandı.



Risk ve Fırsat Yönetimi

Risk ve Fırsat Yönetimi

Norm Holding olarak, güçlü bir yönetimin ayrılmaz bir parçası olan risk yönetimine büyük önem veriyoruz. Şirketimizi ve sektörümüzü etkileyebilecek iç ve dış risk ve fırsatları yakından takip ediyoruz. Bu çerçevede, riskleri değerlendirmek ve analiz etmek için Yönetim Kurulu, risk yönetiminin önemini vurgulayarak Riskin Erken Saptanması Komitesi'ni oluşturdu.

Bu komite, genel anlamda Norm Holding ve bağlı şirketlerinin risklerini değerlendirirken, Denetimden Sorumlu Komite tarafından görevlendirilen İç Denetim Departmanı da kurum içi riskleri periyodik olarak inceler ve raporlar. 2022 yılında Kurumsal Risk Yönetimi Projesi'ni başlatarak risk analizlerini iş süreçlerimizde entegre etmeyi hedefledik. Proje kapsamında pilot şirketler (Norm Fasteners Somun, Norm Tooling, STD) seçilerek risk yönetimi çalışmalarına başladık ve aksiyon planlama ve takip süreçlerini devam ettiriyoruz.

Sürdürülebilirlik stratejimiz kapsamında, toplamda 25 potansiyel risk tespit ettik ve bu riskler için sorumlular belirledik. Bu risklerin içinden 16'sı, olasılık-etki analizine göre "Kritik" olarak tanımlandı ve bu kritik risklere karşı etkin bir şekilde mücadele edebilmek için aksiyon çalışmaları yaptık. Aksiyonlar, dört ana başlık altında toplandı, böylece risklerin yönetimi daha odaklı ve sistematik bir yaklaşımla ele alındı.

Norm Holding Yönetim Kurulu'na bağlı Riskin Erken Saptanması Komitesi, 2022 yılında dokuz risk belirledi ve ilgili fonksiyonlara atamalar yaparak aksiyon planları oluşturdu. Bu riskler arasında küresel düzeyde etkili olan "GLOBAL RİSKLER" bulunuyor. Bunlar arasında enerji krizi, Avrupa ve Amerika'da resesyon, otomotiv sektöründeki çip krizi, pandemi sonrası devam eden lojistik riskler, tedarik zincirlerinin Çin'den Batı'ya kayması gibi riskler yer alıyor. Aynı zamanda "Şirket Riskleri" de göz önünde bulunduruldu ve bunlar Norm Holding'in özel koşullarından

kaynaklanan risklerdir. Bu çabalarla, riskleri yöneterek şirketimizin daha güçlü ve sürdürülebilir bir gelecek için hazırlıklı olmasını sağlamayı hedefliyoruz.

Dünya Ekonomik Forumu (WEF) tarafından yayınlanan "2023 yılı Küresel Riskler Raporuna" göre önümüzdeki 10 yıllık süreçte dünya ekonomisi etkilemesi beklenen ilk dört risk çevre ve iklim odaklıdır.

İklim değişikliğinin azaltılmaması ve buna adapte olunmaması, doğal afetler, biyolojik çeşitlilik kaybı ve çevresel kötüleşme, en önemli 10 riskten 5'ini temsil ediyor.

En büyük risk olarak küresel ısınma kaynaklı olumsuz hava koşullarını görüyoruz. Bu nedenle, bu risklere karşı çeşitli yatırımlar yapıyor ve her yıl Küresel Riskler Raporu'nu takip ederek sektörümüzü ve toplumumuzu etkileyebilecek riskleri değerlendiriyoruz.

Çevre, İş Sağlığı ve Güvenliği (İSG) ve enerji yönetim sistemleri için risk değerlendirmeleri yapıyoruz. Belgeleri eksik olan şirketler için orta vadeli hedefler belirliyor ve bu hedeflerin takibini gerçekleştiriyoruz. Aynı zamanda, tedarik kaynakları ve ulaşım çeşitliliğini sağlayarak risklerden minimum etkilenmeyi hedefliyoruz. Enerji ihtiyacını azaltmak ve yenilenebilir kaynaklardan enerji temin etmek için de üretimde verimlilik artırma çalışmaları yürütüyoruz.

Tüm bu risk yönetimi çalışmaları Riskin Erken Saptanması Komitesi tarafından yakından takip ediliyor ve üç ayda bir gerçekleşen komite toplantılarında detaylı bir şekilde değerlendiriliyor. 2023 yılında, risk yönetimi çalışmalarının diğer şirketlerimize yaygınlaştırılmasını planlıyoruz.

Ayrıca, 2023 yılında UNGC'nin İş ve İnsan Hakları Hedef Hızlandırma programına katılmayı planlıyor, bu program aracılığıyla

iş ve insan haklarına olan taahhütlerimizi daha da güçlendirmeyi hedefliyoruz.

İklim bağlantılı risklerin yönetimi

1 Ekim 2023 tarihinde yürürlüğe girecek olan "Sınırdaki Karbon Düzenleme Mekanizması" uygulaması, bağlantı elemanları sektörünü öncelikli hedef alıyor. Mevcut mevzuat değişikliklerini yakından takip ediyor ve "Sorumlu Satın Alma Politikası" oluşturularak tedarik zincirimizde sürdürülebilirliği desteklemeyi ve karbon emisyonlarını azaltmayı hedefliyoruz. Tedarikçilerimizi, emisyonlarını bildirmeleri konusunda bilgilendirme çalışmaları planlıyoruz. Üretim süreçlerimizde enerji verimliliğini artırmak ve yenilenebilir enerji kaynaklarını kullanmak için çeşitli önlemler alıyoruz. Aynı zamanda, tedarikçilerimizin iklim değişikliğinden etkilenen ülkelerde farklı lokasyonlardan yedeklenmesini sağlayarak riskleri minimize etmeyi amaçlıyoruz. Doğalgaz tüketimini azaltmak için projeler yürütüyor ve alternatif enerji kaynaklarının kullanımını araştırıyoruz. İş

birimi yönetim kurullarında düzenli olarak bu aksiyonlarımızın güncel durumunu paylaşıyoruz.

Ayrıca, enerji ihtiyacımızı sürdürülebilir kaynaklardan karşılamak adına güneş enerjisi santrali (GES) ve rüzgâr enerjisi santrali (RES) gibi yatırım projelerini ilerletiyoruz. Bu projeler sayesinde enerji kaynaklarımızın çeşitliliğini artırarak daha çevre dostu bir enerji kullanımını hedefliyoruz. Sürdürülebilirlik stratejimiz doğrultusunda, enerji verimliliği ve yenilenebilir enerji kullanımıyla çevreye olan katkımızı artırmayı ve sektörümüzde öncü bir rol üstlenmeyi planlıyoruz.

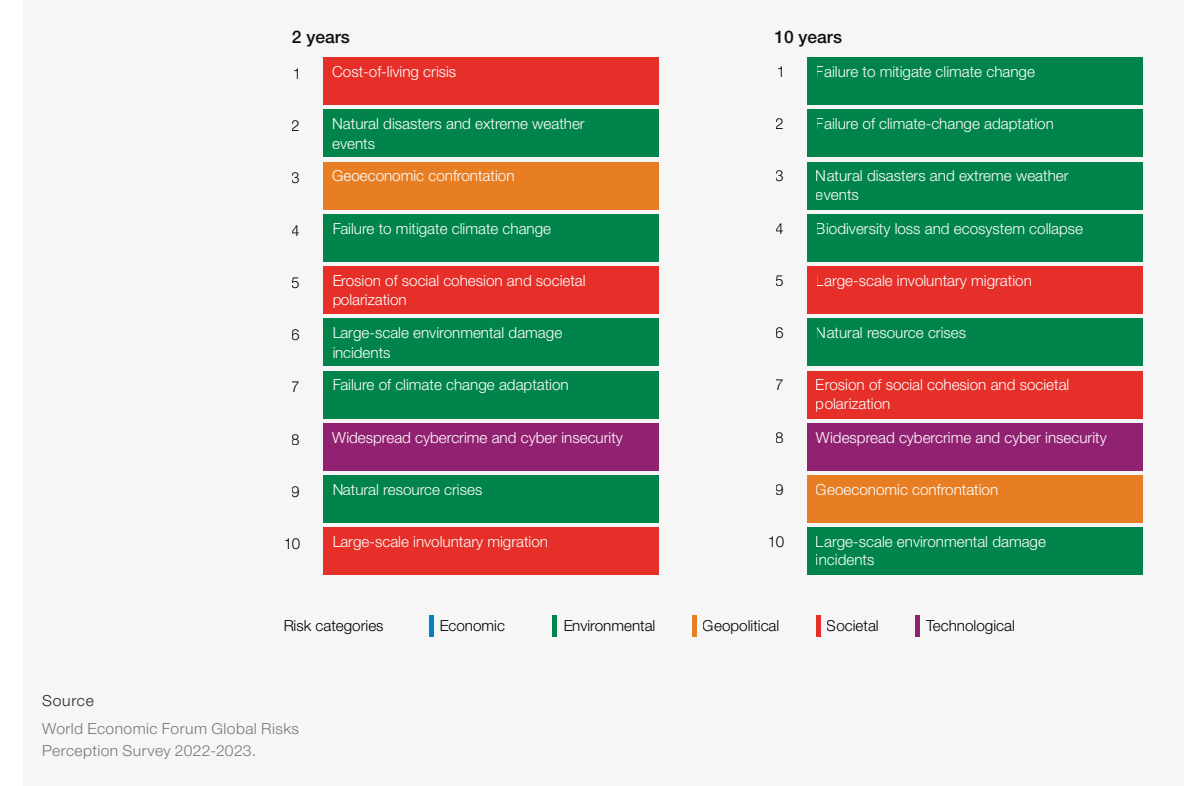

Etik ve Uyumluluk

Norm Holding Etik Kurulu		
Adı, Soyadı	Komite Görevi	Norm Holding Görevi
Mustafa Doğrusoy	Başkan	Yönetim Kurulu Üyesi
Duygu Uysal Simrooğlu	Başkan Vekili	Yönetim Kurulu Üyesi
Mahmut Öztürk	Üye	İcra Kurulu Üyesi / Endüstri Grubu Başkanı
Caner Melek	Üye	İcra Kurulu Üyesi / Ticaret Grubu Başkanı
Kumru Tınaz	Üye	İcra Kurulu Üyesi / Mali İşler ve Finans Direktörü
Filiz Ergin	Üye	İcra Kurulu Üyesi / İnsan Kaynakları Direktörü
Yıldız Seher Üçer	Kurul Sekreteri	İç Denetim Yöneticisi

Norm Holding olarak, etik değerlere ve çalışma kurallarına büyük önem veriyoruz. İnsan Hakları, İş Sağlığı ve Güvenliği, Etik Davranış Kuralları ve Çevre olmak üzere dört ana başlık altında etik çalışma kurallarımızı websitemizde tüm paydaşlarımızın erişiminin sağlandığı [Norm Holding Etik Çalışma Kuralları](#) ile ifade ediyoruz. Yasal yönetmeliklere uyum, kişisel haklara saygı, eşitlik, dürüstlük, çevre duyarlılığı ve adil

rekabet ilkelerini benimsiyoruz.

Çalışanlarımız ve iş ortaklarımız için bağımsız bir ihbar hattı ve Etik Kurulu oluşturduk. Etik Kurulumuz, çalışanların etik kurallara uygun davranmalarını sağlamak ve ihlalleri soruşturmakla sorumludur.

[Etik Çalışma Kuralları Operasyonları Politikası](#) kapsamında Etik Kurulumuz'u,

etik olmayan durumlarla başa çıkabilmek ve değerlendirebilmek için organize ettik. Etik Kurulumuz, bağımsız bir hizmet sağlayıcısı tarafından yönetiliyor ve kurumsal yapı içinde tamamen bağımsız bir rol oynuyor.



Norm Holding Etik Kurulu, etik ihlallerin bildirilmesi ve değerlendirilmesi sürecinin sorumluluğunu üstleniyor. **Çalışanlar ve iş ortakları, ihbar ve yönlendirme hattını (444 3845) veya e-posta adresini (normholding@etikhat.com.tr) kullanarak etik ihlal durumlarını bildirebiliyorlar.** Bu kanallar, gizlilik ve güvenlik konusunda özenle tasarlandı ve ihlal bildirimlerinin gizliliği ve işlenmesi konusunda taahhütler veriyor.

2022 yılında gelen tüm bildirimler, iç

Denetim veya ilgili fonksiyon/iş birimi üst yöneticisi tarafından incelenmiş ve Etik Kurul'a sunuldu. **2022 yılı boyunca, Etik Hat hattımıza toplamda 17 bildirim yapıldı ve tüm bildirimler başarılı bir şekilde çözüme ulaştırıldı.**

Etik kültürünün şirketlerimizde içselleştirilmesini önemsiyoruz. Bu nedenle, holdingimiz bünyesinde bulunan şirketlerimize **toplamda 695 saatlik etik eğitimi verildi.**

Rüşvet ve Yolsuzlukla Mücadele Yönetimi

“Sıfır tolerans” anlayışıyla kurum kültüründe yolsuzluk ve rüşvete karşı kararlı bir tutum sergiliyor, içinde bulunduğumuz sektörde ve iş yapış biçimimizde sıkı düzenlemeler ve politikalar uyguluyoruz.

Rüşvet ve yolsuzlukla mücadeledeki kararlılığımız, Rüşvet ve Yolsuzlukla

Mücadele Politikası aracılığıyla daha da pekiştiriliyor. Bu politika, şirketin ilgili rüşvetle mücadele yasalarına uyum ilkelerine bağlı olduğunu açıkça beyan eder. İtibarımızı ve dürüstlüğümüzü korumak amacıyla olası rüşvet ve yolsuzluk faaliyetlerinin tanımlanması ve önlenmesi için bir rehber niteliği taşıyan bu politika ışığında faaliyetlerimizi sürdürüyoruz.

Çalışanlarımız ve iş ortaklarımızın, herhangi bir rüşvet veya yolsuzluk durumunda ulaşabilecekleri bağımsız bir ihbar hattımız bulunuyor ve bu Etik Kurulumuz tarafından destekleniyor. İhbar hattımız, bağımsız bir hizmet sağlayıcısı tarafından yönetilmekte ve çalışma esasları Norm Holding Etik Kuralları Operasyonları Politikası'nda açıkça belirtilmektedir.

Rüşvet ve Yolsuzlukla Mücadele Politikamız sayesinde, ilgili yasalara tam uyum göstermeyi taahhüt ediyor ve

muhtemel rüşvet ve yolsuzluk faaliyetlerini tanımlamayı ve önlemeyi amaçlıyoruz. Bu politika, şirketimizin itibarını ve dürüstlüğünü korumanın yanı sıra, çalışanlarımızın ve iş ortaklarımızın etik değerlere uygun davranışlar sergilemelerini teşvik ediyor.

İş yapış prensiplerimize uygun olarak, herhangi bir yolsuzluk veya rüşvet tespit edildiğinde ciddi önlemler alıyoruz. Gereken durumlarda disiplin süreci ve adli süreç takibi başlatılmaktadır.

Şirketimizde resmi rakamlar üzerinde herhangi bir şekilde değişiklik yapılmaz ve analiz ve kayıtlarda tutarsızlık tespit edilmesi durumunda, iç denetim ekibi ve Etik Kurul derhal bilgilendirilir. Norm Holding, Disiplin Yönetmeliği'nde belirtildiği üzere, işverenin güvenini kötüye kullanma, hırsızlık ve benzeri davranışlar, fesih sebepleri arasında yer

alır. Bu yönetmelik, Norm Holding'in iç dokümanları arasında bulunur. Ayrıca, Etik Çalışma Kuralları Operasyonları Politikasında, rüşvet, hırsızlık, şirket kaynaklarının kişisel çıkarlar için kullanılması gibi konular suistimal olarak sınıflandırılmıştır.

Raporlama döneminde teyit edilmiş yolsuzlukla ilgili görülen kamu davası bulunmamaktadır. Norm Holding Rüşvet ve Yolsuzlukla Mücadele Politikasına [buradan](#) ulaşabilirsiniz.

İnsan Hakları

Holdingimiz, farklılıkları zenginlik olarak gören bir kurumsal kültürü benimsiyor ve insan haklarına saygı göstermeyi hedefliyor. Norm Holding Davranış Kuralları, çalışan ilişkilerini ve şirketin çalışanlara tutumunu belirleyen önemli bir rehberdir.

Çalışanların haklarını koruma ve güvenli bir çalışma ortamı yaratma önceliğiyle, zorla çalıştırma, çocuk işçiliği, insan kaçakçılığı, taciz, hakaret, ayrımcılık, yolsuzluk, rüşvet, şantaj, suistimal ve çıkar çatışması gibi etik ihlalleri kesinlikle kabul etmiyoruz. Rekabet durumlarında, piyasa koşullarını etkilemeyecek şekilde hareket etmeyi prensip haline getiriyoruz ve etik ilkelerin şirketlerin kârlılığını artırarak sürdürülebilir büyümeyi desteklediğine inanıyoruz.

UN Global Compact üyesi olarak, etik ilkelerimize uygun hareket etmeyi ve çalışanlarımızın haklarını koruyarak güvenli bir çalışma ortamı yaratmayı taahhüt ediyoruz.

Norm Holding olarak, İnsan Hakları Politikamızı 2023 yılında hazırlayarak tüm paydaşlarımızla paylaşacağız.

Endüstri Grubu Başkanı Mesajı

Değerli Paydaşlarımız,

Sürdürülebilirlik yolculuğumuzdaki ilerlemeyi ve 2022 yılına ait sürdürülebilirlik verilerimizi içeren yeni raporumuzu sizlerle paylaşmaktan mutluluk duyuyoruz.

Raporlama döneminde pandeminin etkilerinden çıkararak normalleşme yolunda ilerlerken, küresel senaryolarda farklı krizlerle karşılaştık. Yılın ilk çeyreğinde pandeminin küresel ekonomi üzerindeki etkileri devam ederken, Rusya-Ukrayna, ABD-Çin, Türkiye-Yunanistan, Çin-Tayvan arasındaki gerilimler de ekonomiyi olumsuz etkiledi. Enflasyon dünya genelinde son yılların en yüksek seviyelerine çıkarken, finansal koşullardaki sıkılaşıma, enerji arzındaki kesintiler ve bireylerin satın alma gücündeki azalış özellikle Avrupa başta olmak üzere birçok ülkede ekonomik yavaşlamaya neden oldu.

Norm Holding olarak 2022 yılında

büyümeye devam ettik. Toplam satışlarımızda ihracatın payı %46'dan %51'e yükseldi. Dış yatırımlarımızın bir parçası olarak ABD üretim tesisimizin inşaatına hızla devam ediyoruz ve üretime başlamak için 2024 yılının sonunu hedefliyoruz. Ayrıca Norm Forging şirketimizle sıcak dövme alanında daha büyük çap ve boyutlarda bağlantı elemanları üretmeye başladık ve ihracat alanında büyümeyi planlıyoruz.

İş Sağlığı ve Güvenliği (İSG) alanında da önemli adımlar atıyoruz. "Sıfır iş kazası" hedefine ulaşmak için iş kazalarında %15 azalma hedefliyoruz ve bu doğrultuda gerekli eğitimler düzenleyerek, süreçlerde otomasyon, yapay zekâ ve IOT teknolojilerini kullanıyoruz.

Endüstri Grubu olarak hedeflerimizi belirledik ve buna uygun aksiyon planlarımızı aldık. Bu süreçte bize destek olan müşterilerimize, iş ortaklarımıza, paydaşlarımıza ve tüm çalışma

arkadaşlarımıza teşekkürlerimizi sunarız. Sizlerin değerli katkıları ve iş birliği sayesinde sürdürülebilirlik hedeflerimize ulaşmak için önemli adımlar attık ve ilerlemeye kararlılıkla devam edeceğiz.

Saygılarımla,

Mahmut ÖZTÜRK
Endüstri Grup Başkanı



Endüstri Grubu

Norm Fasteners Cıvata-Vida

2022 hedeflerine %96 uyum



1973 yılında İzmir Bornova'da cıvata üretimine başlayan şirket, 1994 yılında İzmir Atatürk Organize Sanayi Bölgesi'nde modern bir tesis inşa etti. Norm Holding bünyesindeki en yüksek üretim kapasitesine sahip olan Norm Fasteners Cıvata; iki cıvata ve bir vida üretim tesisi olmak üzere toplam üç farklı üretim tesisini kapsıyor.

Norm Fasteners Cıvata İzmir ve Salihli ile Vida üretim tesisleri ağırlıklı olarak otomotiv ana sanayiye ve yan sanayisine standart ve özel bağlantı elemanları tedarik ediyor.

Üretim altyapısı, 200.000 ton üretim kapasitesi, 400 dövme makinesi ve 21 ısıtma işlem hattı ile güçlendirildi. Global çapta, 9 ülkede faaliyet gösteren 18 üretim merkezi, 13 lojistik ve satış merkeziyle faaliyetlerine devam ediyor. Kanada, ABD, Birleşik Krallık, Almanya, Fransa, Polonya, Romanya, Türkiye ve Çin gibi ülkelerde aktif olarak iş yapıyor ve yeni pazarlara adım atma stratejisini sürdürüyor. 2022 yılında Kanada'da açtığı yeni bir satış merkezi ile büyümeyi önceliklendirdi.

Norm Fasteners, 2022 yılında hedeflerine %96 oranında uyum sağladı ve 110 bin ton üretim gerçekleştirdi. İhracat oranını %43'ten %51'e yükseltti. Cıvata ve vida üretiminde %4 artış kaydetti ve ihracatın

toplam satış tonajındaki payını bir önceki yıla göre %7 oranında artırdı. Müşteri memnuniyeti anketlerinde %92 oranında başarı elde etti. Makine yatırımlarına devam ederek kapasitesini artırdı ve büyümeye devam etti. İzmir ve Salihli tesisleri toplamda 50.000 tonun üzerinde üretim kapasitesine sahiptir. 2023 yılında %20 büyüme hedefiyle yatırımlarını kesintisiz bir şekilde sürdürmeye devam ediyor.

Norm Fasteners Somun

Türkiye'nin lider üreticisi

Norm Fasteners Somun, yurt içi ve yurt dışında otomotiv, beyaz eşya, elektronik, mobilya, inşaat ve makine sektörlerindeki büyük üreticilerin ve güçlü markaların iş birliği yaptığı bir çözüm ortağıdır. Özellikle otomotiv endüstrisinde kullanılan özel kaynak somunları ve burçlar gibi çeşitli ürünlerin üretiminde, Türkiye'nin lider üretici konumunu elinde bulunduruyor.



2022 yılında, İzmir üretim tesisindeki yıllık üretim kapasitesini 50 bin tonun üzerine çıkardı. Aynı yıl içerisinde planladığı yatırımları da başarılı bir şekilde tamamladı. İzmir Somun tesisindeki layout düzenlemeleri ve modernizasyon çalışmaları hâlâ devam ediyor ve ileriye dönük yatırımlarını da sürdürecektir.

Norm Fasteners Somun, "global ölçek, bireysel ilgi" mottosuyla müşterinin yanında durarak ve hizmet seviyesini her geçen gün daha da artırarak farklı sektör ve ülkelerde tercih edilen bir marka olmaya devam ediyor.

Dijital dönüşüme verdiği büyük önemi yansıtmak adına "Kağıtsız Fabrika Projesi"ni hayata geçirerek üretim formlarını tamamen dijitalleştirdi. Üretim takibi,

"Kağıtsız Fabrika Projesi"yle üretim formları tamamen dijital

bakım formları ve diğer süreçleri artık dijital platformlarda gerçekleştirerek müşteri ihtiyaçlarını dijital ortamda karşılıyor. GES projeleriyle üretim tesislerinin enerji tüketiminin yaklaşık %17'sini karşılıyor ve çevreye duyarlı uygulamalarla kimyasal atık miktarını azaltıyor. Sürdürülebilir ve çevreci yaklaşımla gelecek nesillere temiz bir dünya bırakma taahhüdüyle ilerliyor.

Norm Fasteners Amerika



2018 yılında kurulan Norm Fasteners Amerika'nın öncelikli hedefi müşteri memnuniyetini artırmak, portföyündeki müşterileri büyütme ve yeni müşteriler kazanmaktır.

Dijitalleşmede 4 önemli proje tamamlandı

Norm Fasteners Amerika, 2022 yılında ciroda sağladığı yaklaşık iki katlık büyümeyle başarılı bir performans

sergiledi. Dijitalleşme odaklı 4 önemli projeyi tamamladı. Bu projeler içinde depo dijitalleşmesi ve RPA (Robotic Process Automation) projeleri yer aldı ve RPA sayesinde müşteri siparişlerinin kontrolü ve lojistik süreçlerinin verimliliği artırıldı. Elektrikli araç üreticilerindeki pazar payını yükseltmek için yeni müşteriler kazanma stratejisi izleyerek ciroyu artırmayı amaçlıyor. Artan satışlar ve depo kullanım oranı nedeniyle 2023 yılında yeni bir depo yatırımı yapmayı, 33 bin metrekarelik yeni bir fabrika alanında ilk cıvata üretimine 2024 yılı sonuna kadar başlamayı, planlıyor.

Norm Fasteners Almanya

Ciroda %50 artış

Norm Fasteners Almanya, Aralık 2012'de Almanya'nın Spaichingen kentinde kuruldu. Temel faaliyet alanı otomotiv ana ve yan sanayilerine bağlantı elemanlarının temini, depolanması ve satışlarıdır.

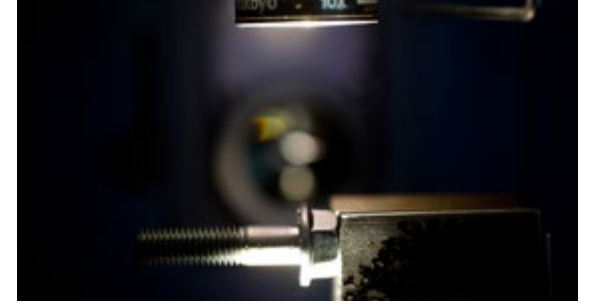

Norm Fasteners Almanya, 2022 yılında önemli gelişmeler kaydetti. Ciroda elde ettiği yüzde 50'lik artış, başarılı büyüme performansını yansıtıyor. İhracat oranını %13'ten %38'e yükselterek uluslararası pazarlarda güçlü bir konum elde etti. SAP faz 1 geçişini başarıyla tamamlayarak otomotiv yan sanayi şirketleriyle SAP entegrasyonunu sağladı. Normie iş birliğiyle gerçekleştirdiği RPA projeleri ile operasyonel verimliliği artırarak müşteri portalındaki işlemleri, manuel siparişleri SAP sistemine aktarma başarısını gösterdi. Depo iş akışlarını daha verimli hale getirerek

Tüm müşterilerden A performans puanı

Endüstri Grubu

depo kapasitesini yüzde 41 oranında artırdı. Tüm müşterilerden aldığı A performans puanı, müşteri memnuniyetinde üstün bir başarı elde ettiğini gösteriyor. 2023 yılında büyüme hedefleriyle ilerleyerek yeni müşterilere ve projelere odaklanarak cirosunu artırmayı planlıyor.

Norm Tooling

Norm Tooling, 2003 yılında kuruldu ve 2006 yılında bağlantı elemanları için kalıp

zamanında hizmet sunmaya odaklandı. Talaşlı imalat ve soğuk dövme kalıpcılığı alanlarında uzmanlaşmış olan Norm Tooling, deneyimli 250 personeli ve modern üretim teknolojileri ile faaliyet gösteriyor. 60.000 adet elmas kalıp ve 350.000 adet çelik kalıp üretebilecek yıllık kapasiteye sahiptir.

Bütçenin %70'i makine yatırımlarına



üretimi ve özel parça imalatı faaliyetlerine başladı. Yüksek kalite standartlarına ve Norm Tooling, Ar-Ge faaliyetlerini

sürdürülebilir üretimi desteklemek amacıyla yenilikleri takip edip entegre etmeye odaklanıyor. Üretim sürecinde israfı azaltma, kalıp performansını artırma, rekabetçi ürünler geliştirme ve yerileştirme gibi hedefleri Ar-Ge faaliyetlerinin merkezine koyuyor.

2022 yılında Norm Tooling yüzde 30'luk büyüme kaydederek başarılı bir performans sergiledi, sektördeki konumunu güçlendirdi ve müşteri portföyünü genişletti. 5.000 metrekarelik yeni üretim tesisiyle fabrika alanını toplamda 10.000 metrekareye genişletti. Üretim tesislerinde kalıp imalatı ve talaşlı imalat alanları iki ayrı fabrikada faaliyet gösteriyor. Üç stratejik projeyi tamamladı ve diğer projeleri de başarılı bir şekilde sürdürüyor. Dijitalleşme ve operasyonel mükemmellik öncelikleri belirleyerek yatırımlar gerçekleştirdi. Makine yatırımlarına bütçenin %70'ini ayırarak teknolojik altyapısını güncelledi. Isıl ve kaplama tesisi yatırımı ve makinelerin

teknolojik altyapısının iyileştirilmesi gibi adımlarla üretim süreçlerini daha verimli hale getirdi. 2023 yılında sektördeki liderliği pekiştirmek amacıyla çalışmalarını sürdürecektir.

NRM Mühendislik

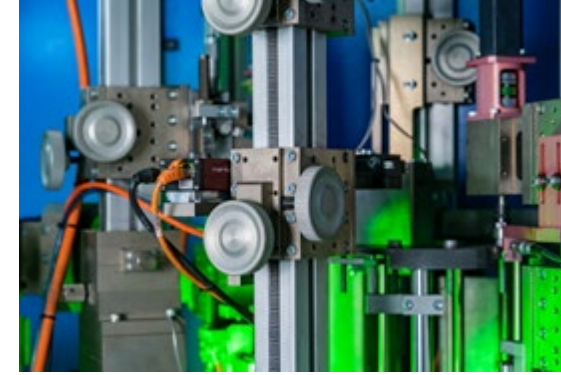

2014 yılında kurulan NRM Mühendislik, bağlantı elemanları sektöründe faaliyet göstererek %100 ürün kontrolü sağlayan kalite kontrol makineleri geliştiriyor. Aynı zamanda, "özel makine dizayn ve imalatı" alanında da çalışmalar yapıyor. NRM Mühendislik'in odak noktası bağlantı

%100 ürün kontrolü sağlayan kalite kontrol makineleri

elemanları sektörüdür.

2022 yılında NRM Mühendislik önemli başarılar elde etti. Bağlantı elemanları sektöründe %100 ürün kontrol makinelerinin üretim yelpazesini genişletmek, geliştirmek, ürün alt yapısını güçlendirmek ve standartlaştırmak amacıyla öncelikli çalışmalar yürüttü.

2023 yılında özellikle Avrupa pazarına odaklanarak yurtdışı pazarlarda genişlemeyi hedefliyor. Toplam satışların %70'ini Norm Holding dışındaki firmalara yönlendirerek çeşitlendirmeyi planlıyor. Tezgâh yatırımlarına devam etmeyi ve ileriki dönemde erezyon makinesi yatırımı düşünüyor. Kalite kontrol bölümü ekipmanlarıyla birlikte faaliyete geçerek, süreçlerin daha etkin ve verimli hale

getirilmesini amaçlıyor. Avrupa pazarında ilk 5 firma arasında yer almayı hedefliyor.

Norm Forging



Norm Forging, 2021 yılında Manisa'nın Salihli ilçesinde kuruldu. Manisa/Salihli Organize Sanayi Bölgesi'nde 4500 metrekare kapalı alanda faaliyet gösteren şirketimiz, özellikle otomotiv sektörü olmak üzere inşaat, tarım, demiryolu, enerji, savunma ve makine sanayi gibi farklı sektörlerde faaliyetlerini sürdürmektedir. Sıcak dövme endüstrisindeki güncel teknolojiyi yakından takip eden yatırım

anlayışıyla, Norm Forging, sektörde güçlü bir konuma ulaşmayı hedeflemektedir

Ticaret Grubu Başkanı Mesajı

Değerli İş Ortaklarımız ve Paydaşlarımız,

2022 yılında küresel ekonomi için toparlanma süreci yaşanırken, Covid-19 salgınının etkileri hala derinlemesine hissedildi. Bu dönemde Norm Holding Ticaret Grubu olarak, makroekonomik dalgalanmalar, jeopolitik ve diplomatik riskler gibi zorluklarla mücadele ettik. Kararlılıkla çalışma azmimizi ve iş disiplinemizi koruyarak hedeflerimizde ulaştık.

Birleşmiş Milletler Sürdürülebilir Kalkınma Amaçları doğrultusunda belirlediğimiz 2030 Sürdürülebilirlik Stratejisi ile sürdürülebilir bir gelecek için çaba gösteriyoruz. Ürün ve hizmetlerimizin çevreye ve topluma olumlu katkı sağlamasına odaklanıyoruz.

Ciro ve ihracatımızda büyük artışlar elde ederek, 2022 yılında ciromuzu bir önceki yıla göre %25 oranında arttırdık ve ihracatımızı

%77 oranında yükselttik. STD olarak 2022 yılında, Türkiye depolarımızdan 38 ülkeye, ST Trading depomuzdan 22 ülkeye ihracat gerçekleştirdik. Norm Fasteners Romanya şirketimizde otomotiv müşterilerimize ek olarak, farklı sektörlere yönelik ürün çeşitliliğimizi arttırdık. 45.000 palete ulaşan güçlü kapasitemiz ve 25.000'e yakın ürün çeşidimizle, bulunabilirliği yükseltiyor ve güçlü kapasitemiz ve ürün çeşitliliğimizle müşterilere geniş kapsamlı hizmet sunmaya devam ediyoruz.

Ürün çeşitliliğimizi arttırmak adına, bağlantı elemanlarından kazandığımız yetkinliği diğer alanlarda da kullanarak elektrikli el aletleri, kaynak makineleri, hırdavat ve talaşlı imalat parçaları gibi yeni ürünler sunmaya başladık. Stanley Black & Decker markalı elektrikli el aletlerinde ilk 3 bayi sıralamasına girmeyi başardık ve diğer markalarla olan iş birliklerimizi de genişlettik.

Bağlantı elemanlarındaki başarımızı hırdavat grubunda da göstererek "Awelco" ile Türkiye distribütörlüğü anlaşması imzaladık. Etkili pazarlama stratejilerimiz ve geniş ürün yelpazemiz sayesinde 2022 yılında da kârlılığımızı korumayı başardık. Uluslararası bir statü olan "Yetkilendirilmiş Yükümlü Sertifikası"nı alan 585. firma ve "İhracat Yerinde Gümrükleme"yi alan 44. firma arasında yer aldık. Teknolojiyi aktif bir şekilde kullanarak veri analitiğini süreçlerimize dahil ettik ve müşteri yönetiminde CRM sistemlerini etkin bir şekilde kullanmaya başladık.

Norm Holding Ticaret Grubu olarak, sadece işimizde değil, sürdürülebilir büyüme ve müşteri memnuniyeti odaklı çalışmalarımızda da başarılar elde ettik. Müşteri memnuniyeti oranımız %99 olarak belirlendi ve bu sonucun önemini biliyor ve müşteri odaklılığımızı daha da güçlendirmek için çaba gösteriyoruz.

Değerli çalışanlarımıza ve tüm paydaşlarımıza bu süreçteki katkıları için teşekkür ederim. Birlikte daha güzel ve sürdürülebilir bir dünya için çalışmalarımıza devam edeceğiz.

Saygılarımla,

Caner MELEK
Ticaret Grubu Başkanı



7

LOJİSTİK MERKEZİ
(Polonya, Romanya, Türkiye)



87

İHRACAT NOKTASI

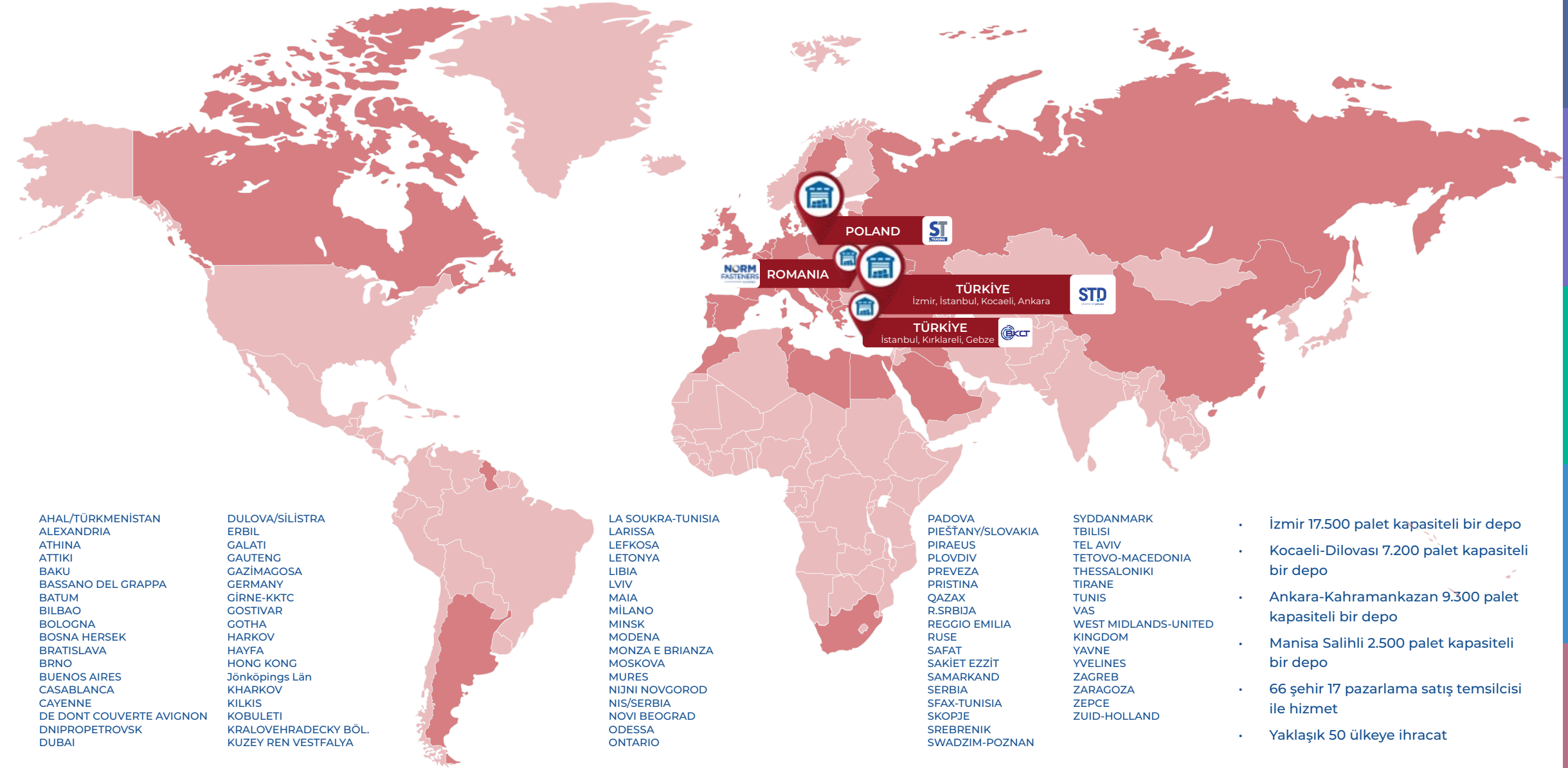

Ticaret Grubu

STD



1982 yılında Norm Holding çatısı altında faaliyete geçen Standart Cıvata (STD), bağlantı elemanları ve hırdavat sektöründe uzmanlaşmış kadrosuyla yüksek kaliteli ürün ve hizmetler sunmaktadır. Türkiye genelinde 67 farklı şehirde ve Avrupa'nın 50'den fazla ülkesinde faaliyet gösteren STD, İzmir Atatürk Organize Sanayi Bölgesi'nde 10.000 m² kapalı alanda, toplamda 20.000 m²; Dilovası'nda 3.000 m² kapalı alanda, toplamda 5.000 m²; Ankara'da ise 3.500 m² kapalı alanda, toplamda 5.600 m² alanda faaliyetlerini sürdürmektedir.

Global ve yerel krizlerle geçen 2022 yılında da hedeflerine ulaşmayı başaran STD, satışlarını bir önceki yıla göre %25 artış sağlamıştır. Dağıtım ağını genişletme stratejisi doğrultusunda kurulan ST Trading Polonya üzerinden 22 ülkeye, Türkiye depolarından ise 38 ülkeye gerçekleştirilen ihracatlar ile büyümeye devam eden STD'nin toplam ihracatı ise 2021 yılına oranla %77 artış ile 32 milyon EUR'ye ulaşmıştır. STD, 45.000 palete ulaşan kapasitesi ve her yıl genişlettiği ürün çeşitliliği ve dağıtım ağıyla müşteri taleplerine en hızlı ve doğru cevap veren firma olarak sektör liderliğini perçinlemektedir.

Ürün çeşitliliğini artırarak sektörel genişlemesini sürdürme hedefiyle faaliyetlerini sürdüren STD; enerji, inşaat, tarım, mobilya, elektrik, iş güvenliği, savunma, ulaşım, otomotiv, beyaz eşya, makine, madencilik gibi sektörlerle 2022 yılında 25.000'e yakın farklı ürün çeşidi ile hizmet vermiştir.

Bağlantı elemanları STD'nin ana satış grubunu oluştururken, bu gruplara son 5 yılda yüksek satış ivmesi yakalanan elektrikli el aletleri, sıva filesi, sinek tüller, çekmece rayları, menteşeler, gazlı pistonlar, kapı hidrolikleri, kilitler, eldivenler, bantlar, bits uçlar, metreler, kıl fitiller dahil olmuştur. 2022 yılında ürün yelpazesine katılan yeni ürünler ise kaynak makineleri, şişme tekerler, bas-açlar ve transpaletler olmuştur.

Başarılı satış performansını her geçen yıl üstüne koyarak devam ettiren STD, 2019 yılında satışına başladığı Stanley Black & Decker markalı elektrikli el aletlerinde, 2022 yılında Türkiye'de ilk 3 bayi arasına girmiştir. Bağlantı elemanlarından kazandığı ürün çeşitlendirme yetkinliğini, hırdavat grubuna da yansıtan STD; İtalyan menşeli Awelco firması ile kaynak makinelerinin Türkiye distribütörlüğü için anlaşarak global marka ağına bir yenisini daha eklemiştir. STD, deneyimli satış ekibi, etkili pazarlama stratejileri ve geniş ürün

yelpazesi ile 2022 yılında da kârlılığını korumuştur.

Norm Holding'e bağlı tesislerde üretilen talaşlı imalat, saç işleme, eklemeli imalat ve sıcak dövme yöntemleri ile üretilen parçaların 2022 yılında satışına başlanmıştır.

STD, 2022 yılında Türkiye genelinde YYS (Yetkilendirilmiş Yükümlü Sertifikası) alan 585., ihracat Yerinde Gümrükleme alan ise 44. Firma olmuştur.

ERA Research Consultancy bağımsız araştırma kuruluşu tarafından STD'nin 2022 yılı hizmetlerinin değerlendirildiği anket, "Yurtiçi Müşteri Memnuniyet Oranı" %99 olarak başarıyla sonuçlanmıştır. Stratejik hedeflerini dijital alt yapısı ile destekleyen STD, yurt içi satışlarında kullandığı B2B portalını 2023 yılı ortalarında Global B2B olarak kullanılabilirliğini sağlayarak, tüm müşterilerinin yurt içi ve yurt dışında bulunan depolarının stok görünürlüğünü ve ilgili hesaplarının

takibine imkân sağlamayı hedeflemektedir.

ST Trading



ST Trading, Norm Holding'ın ticari kanadında faaliyet gösteren bir pazarlama şirkettir. Polonya'nın Poznan şehrinde kurulan şirketimiz, 2.500 m² kapalı depo alanına sahiptir. İtalya, Yunanistan ve Avusturya başta olmak üzere 22 ülkeye ihracat yapan ST Trading, coğrafi konumunun avantajlarını da değerlendirdiği 2022 yılında cirosunu önceki yıla göre yaklaşık %50 oranında artırarak başarılı bir yıl geçirmiştir.

ST Trading, 2022 yılında ISO 9001 ve ISO 14001 sertifikasyonları tamamlamıştır. Yeni raf yatırımları gerçekleştirerek ve depo kapasitesini 2.318 paletten 4.500 palete yükseltti. ST Trading 2023 yılında, 2020 yılından bu yana kullandığı online satış platformunu Avrupa pazarındaki müşterilerinin kullanımına sunacaktır. Müşteri taleplerine cevap verebilme kabiliyetini artırma amacıyla ST Trading, pvc, güneş enerjisi panelleri, tarım ve otomotiv sektörlerinde derinleşerek 2.500 olan ürün çeşidini 10.000 seviyelerine çıkarmayı hedeflemektedir.

Norm Fasteners Romanya

2019 yılında Romanya'nın Ilfov şehrinde kurulan Norm Fasteners Romanya, 2020 yılında 2.450 m²'lik lojistik merkezinde 5.000 palet kapasitesi ile faaliyetlerine başlamıştır.

Norm Fasteners Romanya, otomotiv, inşaat, enerji, mobilya, beyaz eşya, makine ve tarım gibi çeşitli sektörlerdeki

müşterilerine yüksek kaliteli ürünleriyle yerinde hizmet vermeyi amaçlamaktadır. Norm Fasteners Romanya cirosunu bir önceki yıla oranla %90 oranında artırmayı başarmıştır. Çevresel sürdürülebilirlik alanında Financiar Reciclyng şirketi ile atık yönetim prosedürleri, geri dönüşüm sistemi ve atık azaltımı uygulanmıştır. Yönetimsel sürdürülebilirlik alanında ise Geoffan şirketi ile Çevre Bakanlığı için atık yönetim sistemi operasyonları, Romanya hukukuna uygun çevre raporu ve çevresel etki prosedürleri için danışmanlık hizmeti alınmıştır. Finexpert şirketi ile muhasebesel uyum, iş hukukuna uyum ve ücret uyum konuları çalışılmıştır. Exclusive Work Ethics şirketi ile de iş güvenliği regülasyonları, düzenli iş güvenliği eğitimleri ve İşçi Bakanlığı için zorunlu raporlamalar çalışılmıştır.

Norm Fasteners Romanya, 2022 yılında başladığı dijitalleşme alanındaki B2B platformu oluşturma çalışmalarını 2023 yılında devreye almayı planlamaktadır. Pazar payını artırma çalışmalarına devam

eden Norm Fasteners Romanya, bu kapsamda ürün yelpazesini genişleterek rekabetçi bir satış politikası büyümeyi hedeflemektedir.

Mubiko

"Tıkliyorsun geliyo!"

Mubiko.com, 2021 yılında Norm Holding bünyesinde kurulan bir e-ticaret sitesidir. Türkiye'nin en büyük 500 sanayi kuruluşu arasında yer alan Norm Holding'in kalite ve vizyondan ödün vermeyen hizmet anlayışını yansıtmaktadır. Giyim, Ayakkabı, Çanta, Aksesuar ve Ev Dekorasyon kategorilerini içeren geniş bir ürün yelpazesine sahiptir. Genel merkezi İzmir Atatürk Organize Sanayi Bölgesi'nde bulunan Mubiko.com, yenilikçi ve müşteri memnuniyetine önem veren bir hizmet politikası benimsemiştir. Güçlü lojistik ağı ve hızlı teslimat stratejisi ile öne çıkmaktadır.

Diğer Faaliyet Alanları

Norm Digital



Dijitalin normal değil, Norm hali!

2021'de Norm Holding bünyesinde kurulan Norm Digital, sürekli iyileştirme kültürünü benimseyerek İzmir Dokuz Eylül Üniversitesi Teknoparkı DEPARK'ta faaliyet göstermektedir. 200'den fazla çalışanıyla işletmelere dijital dönüşüm danışmanlığı sunan Norm Digital, uzman ekibi ile robotik süreç otomasyonu (RPA), SAP Uygulama Danışmanlığı, Sistem ve Network Danışmanlığı, Bulut Hizmetleri, Güvenlik Hizmetleri, IoT gibi birçok alanda hizmet veriyor.

Norm Digital, Norm Holding ve bağlı şirketlerine verdiği hizmetleri grup dışı müşterilere de yaygınlaştırdığı 2002 yılında, çalışan sayısını 4 kattan fazla artırmış, 15 farklı sektörde 26 müşteri ve 7 iş ortağı ile sektöre hızlı bir giriş yapmıştır. Norm Digital, Türkiye'de yayılma stratejisini Ege Bölgesi merkezli olarak sürdürmektedir. Global bir şirket olma vizyonuyla, Almanya, Polonya, Romanya ve ABD'de pazar ve sektör araştırmaları devam etmektedir.

Yazılım alanında yapay zekâ destekli çözümlerin ürün ve hizmet gamına katılması amacıyla otomotiv sektörü önceliklendirilmiştir. Sektörel genişleme amacıyla çalışmalar sürdürülmektedir.

SAP Danışmanlık alanında, otomotiv ve FMCG başta olmak üzere üretim, teknoloji, enerji sektörlerindeki orta ve büyük ölçekli üretim yapan firmalara Private Cloud ERP dönüşüm destek ve uygulamalarında

hizmet verilmesi planlanmaktadır. Küçük ölçekli firmalar için ise Public Cloud ERP dönüşüm ve danışmanlık hizmetleri ve işletmelerin B2B ihtiyaçları için SAP CX Commerce Cloud hizmetleri verilmesi üzerine çalışmalar devam etmektedir. Veri Analizi & RPA alanında, özellikle finans, sigorta ve bankacılık müşterileri ile sektör ve müşteri ağının genişletilmesi amaçlanmaktadır. Üretim firmalarında var olan tecrübe ile E-Ticaret alanında hizmet vermek üzere çalışmalar sürdürülmektedir.

Türkiye'de RPA kullanan ilk 10 şirketten biri

Normie, işletmelere tekrar eden görevlerden kurtulma ve daha yaratıcı işlere odaklanma imkânı sunarken, İşe Alım Platformu Vinter, adaylar ile insan kaynakları departmanları arasında etkili ve şeffaf bir işe alım süreci oluşturarak

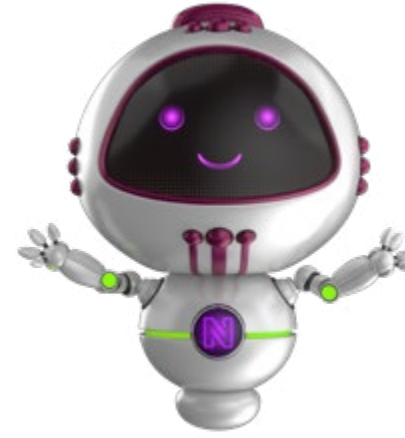

işletmelerin zaman ve maliyet tasarrufunu hedefliyor.

Norm Digital ayrıca Üretim Yönetim Sistemi olan Ocea'N ile işletmelerin saha yönetimini dijitalleştirerek verilerin daha çevik bir şekilde işlenmesine katkı sağlamayı amaçlıyor. Aynı şekilde, Low Code Platformu Kuika, yazılım bilgisi olmayan bireylerin bile grafiksel kullanıcı arayüzü aracılığıyla kendi çözümlerini yazılım geliştirebilmesine imkân tanıyor. Norm Digital, Türkiye'de RPA kullanan ilk 10

şirketten biri olarak da önemli bir konuma sahiptir.

Norm Additive



Norm Holding olarak, "İleriyi gören adımlarımız, hep mükemmelin peşinde" ilkesine uygun olarak, 2021 yılında ileri imalat yeteneğini eklemeli imalat alanına taşıma vizyonuyla Norm Additive kuruldu. Ekim 2021'de resmi olarak faaliyetlerine başlayan Norm Additive, 700 m2 büyüklüğündeki tesisinin planlamasını bilgisayar ortamında ikiz bir model oluşturarak gerçekleştirdi. Bu model, tüm üretim adımlarını içererek fabrika yerleşiminin doğru bir şekilde tasarlanmasına yardımcı oldu.

Norm Additive, ürünleri müşteri talep ve isteklerine göre şekillenmekte olup son ürünlerden prototiplere kadar hem çok geniş bir yelpazeyi kapsamaktadır. Norm Additive, hem metal hem de plastik parçalarda ileri eklemeli imalat yöntemleri ile müşteri taleplerine çözümler üretmektedir.

Bilgisayar ortamında fabrika yerleşimi tasarımı

Şirketin ana amacı; yüksek teknoloji sanayi sınıfında yer alan ürünlerin dışa bağımlı olmadan yerli kaynaklar ve insan gücüyle tasarlanıp üretilmesidir. Geleceğin üretim teknolojisi olarak görülen eklemeli imalat alanına erken adım atarak, bu imalat yönteminde teknik uzmanlık kazanmak ve pazarda söz sahibi olmak ana hedef olarak belirlenmiştir.

Norm Additive, 2022 yılı içerisinde dijitalleşme kapsamında dört farklı yazılım ve hesap algoritması üzerinde çalışarak sonuca ulaşmıştır. Birinci yazılımda metal PBF, polimer FDM ve MJF proseslerine ait detaylı maliyet hesaplamaları yapılabilmektedir. İkinci yazılım malzeme seçicidir. Birçok OEM ve imalatçı ürünlerinde ve parçalarında çok farklı malzemeler kullanılmaktadır. Müşterinin istemiş olduğu mekanik ve termal değişkenlere göre arka planda çalışan bir karar verici algoritma en uygun alternatif üretilebilir malzemeyi seçmektedir. Üçüncü yazılım eklemeli imalat tasarım süreçlerinde kullanılacak olan enerji performans değişkenlerini hesaplayan ve en iyi enerji tüketimi açısından karar verebilen yazılımdır. Son yazılımımız ise üretim riski belirleyicidir. Eklemeli imalat sistemlerinde tasarlanan parçanın sahip olduğu birçok geometrik değişken ile bu parçanın makine üretim tablası içerisindeki yerleşimi üretim başarısı için kritik önem taşımaktadır.

Eklemeli imalatın en önemli avantajlarından biri atık miktarının çok az olmasıdır. Üretim alanında polimer makineden yayılabilecek tozların ve kumlama hatlarından yayılacak tozların toparlanması için kurulan havalandırma sistemlerinin sonuna toz partikül toplama filtreleri konulmuştur. Bu filtreler üretim kapasitesine bağlı olarak değiştirilmektedir. 2022 yılında herhangi bir filtre atığı oluşmamıştır.

Diğer Faaliyet Alanları

Norm Coating



1998 yılında bağlantı elemanları sektöründe kaplama alanında hizmet sunmak üzere kurulan Norm Coating, İzmir, Salihli ve Sakarya'da toplam 5 fabrikasıyla sektörde öncü bir konumda bulunmaktadır. Firma MacDermid, Dörken MKS, Magni ve NOF (Geomet) lisanslı çinko, çinko-nikel, fosfat ve lamelli kaplama tesislerine sahip olmanın yanı sıra, 2020 yılında bünyesine kattığı ayıklama ve paketleme tesisleri ile yeni nesil üretim teknolojilerini benimsemektedir.

Norm Coating'in önceliği müşterilere

en üst seviyede kalite hizmeti sunmayı, sürdürülebilirliği, insan ve çevre odaklı yaklaşımı yansıtmaktır.

Hedefine insan, çevre ve sürdürülebilir büyüme ilkelerini koyan Norm Coating, stratejik öncelikleri ve hedefleri doğrultusunda faaliyetlerini sürdürmektedir.

2021 yılında kurulan Çevre departmanının sürdürülebilirlik çalışmaları kapsamında, ISO 45001 İş Sağlığı ve Güvenliği Yönetim Sistemi, ISO 14001 Çevre Yönetim Sistemi ve ISO 50001 Enerji Yönetim Sistemi



kurulmuş ve belgelendirmeleri yapılmıştır. 2022 yılında Salihli tesislerinde 1.000.000 kW/ yıl güneş enerjisi üretilmiş, tesisin ısıtma sistemi yenilenerek fırınlardan elde edilen atık ısı ile fabrikanın iç ortamlarının ısıtılması sağlanmıştır.

2022 yılında Organize Sanayi Bölgeleri Üst Kurulu tarafından gerçekleştirilen "OSB Yıldızları Araştırmasında", "Kadın İstihdamını en fazla artıran şirket" kategorisinde 2. sırada, "İstihdamını en çok arttıran şirket" kategorisinde 9. Sırada yer almıştır.

Norm Coating, kaplama teknolojileri konusunda bilgi ve deneyimlerini tüm paydaşlarına aktarmak amacıyla 2022 yılında Norm Coating Academy'yi kurmuştur. Teorik ve uygulamalı eğitimlerin verileceği akademinin sağlayacağı bilgi paylaşımıyla sektörün gelişimine katkıda bulunulması hedeflenmektedir.

Nordes Gıda

Ağustos 2022'de kurulan Nordes; başta AB ülkeleri olmak üzere, tüm Avrupa, Japonya, Avustralya, Güney Kore ve ABD pazarlarına, çilek, kiraz, vişne, erik, üzüm, mandalina, greyfurt ve portakal meyvelerinin komposto formunu ve kuşkonmaz sebzesini konserve kutu ve cam kavanozlarda sunmayı hedeflemektedir.

Kadın çalışanların ağırlıklı olarak görev alacağı şirket, dönemsel olarak değişebilecek olsa da 460-500 kişiye kadar istihdam yaratacak.

Nordes'in üretim sahasının 2023 ilk çeyreğinde tamamlanarak, 2023 3. çeyreğinde üretime başlaması planlanıyor. NORDES GIDA SANAYİ VE TİCARET ANONİM ŞİRKETİ olarak marka tescili Türk Patent ve Marka Kurumunca onaylanmış ve koruma altına alınmıştır.

Ödüller ve Başarılar

İhracatın Yıldızları Ödül Töreni'nden Norm Holding'e 3 Büyük Ödül

Ege İhracatçı Birlikleri'nin düzenlediği "İhracatın Yıldızları" Ödül Töreni'nde, Norm Holding olarak Norm Fasteners Cıvata ve Standart Cıvata şirketlerimizle birlikte 2 büyük ödül kazandık. Aynı törende Onursal Yönetim Kurulu Başkanımız Nedim Uysal adına da "Sektörün Duayeni" ödülü verildi. Norm Fasteners Cıvata, "Diğer Demir Çelik Ürünleri İhracatı Şampiyonu" kategorisinde altın ödülü alırken, aynı zamanda Ege Demir ve Demirdışı Metaller İhracatçıları Birliği kapsamında altın kategoride de ödül almaya hak kazandı. Standart Cıvata şirketimiz ise bronz kategoride ödülün sahibi oldu.



İZTEK'ten Norm Holding'e "Yılın En İyi Ar-Ge Projesi Ödülü"

Norm Fasteners Cıvata Ar-Ge Merkezi, Kalybe.AI firmasıyla birlikte geliştirdiği "Yapay Zekâ Destekli Bağlantı Elemanı Ölçülerini ve Standardını Belirleyen Mobil Uygulama" projesi ile İZTEK İnovasyon Ar-Ge ve Teknoloji Ödülleri 2022 etkinliğinde "Yılın En İyi Ar-Ge Projesi" ödülünü kazandı.



Norm Holding ve bağlı şirketlerimiz, 2022 yılında 12 ödül aldı.

"TAİDER Kuzey Yıldızı Sürdürülebilirlik Ödülü Norm Holding'e"

Sürdürülebilirlik alanındaki başarılı çalışmalarımızla TAİDER 5. Kuzey Yıldızı Ödül Töreni'nde ödüllendirildik. Şirketimiz, "Kurumsal Yönetim", "Toplum", "Çalışanlar" ve "Çevre" kategorilerinde yaptığı etkileyici çalışmalarla Kuzey Yıldızı ödülünü almaya hak kazandık.



Normie'ye Bir Ödül Daha!

Dijital ekip arkadaşımız Normie'nin web sitesi normie.ai, Awwwards Ödülleri'nde Onur Ödülü'ne layık görüldü. Ödüllü web sitemizi keşfedin ve Normie ile tanışın. Tebrikler Normie!



Ödüller ve Başarılar

OSBÜK'ten Norm Coating ve Norm Fasteners Şirketlerimize Ödül

Organize Sanayi Bölgeleri Üst Kuruluşu (OSBÜK) tarafından düzenlenen "OSB Yıldızları Araştırması" sonucuna göre;

- "Kadın istihdamını en fazla artıran şirket" kategorisinde Norm Coating 2. sırada,
- "İstihdamını en çok artıran şirket" kategorisinde Norm Coating 9. sırada; Norm Fasteners şirketimiz ise 10. sırada yer aldı.

Kadınların iş hayatına katılmasını desteklemekten büyük bir mutluluk ve gurur duyuyoruz.



"RDCONF Ar-Ge ve İnovasyon Ödülleri'nde Norm Holding İkinciliği Aldı"

ARGEMİP desteğiyle düzenlenen "2022 RDCONF Ar-Ge ve İnovasyon Ödülleri"nde "Norm One Way Patentli Ürünüde Ağırlık Azaltımı için Mekanik Dayanım ve Torklama Çalışmalarının Gerçekleştirilmesi" isimli çalışmamızla "Çelik Yapı ve Üretim" sektöründe ikincilik ödülüne layık görüldük.



İzmir'in EN'leri "Yılın Eğitim Gönüllüsü" ödülü

Onursal Başkanımız Nedim Uysal, Karşıyaka Life Dergisi'nin düzenlediği "İzmir'in EN'leri Ödül Töreni"nde "Yılın Eğitim Gönüllüsü" ödülüne layık görüldü. Eğitimi desteklemeye ve gençlerimize katkı sağlamaya devam ediyoruz.



Küresel İlkeler Sözleşmesi İmzacıları Derneği, Genel Kurulu'na katıldık

2023 yılında UN Global Compact Türkiye, "Küresel İlkeler Sözleşmesi İmzacıları Derneği" olarak kuruldu. Derneğin ilk Olağan Genel Kurul'u, imzacılarının ve paydaşlarının katılımıyla 8 Haziran 2023 tarihinde The Marmara Taksim'de gerçekleştirildi. Dernek toplantısına Norm Holding adına Yönetim Kurulu Üyesi Mustafa Doğrusoy katılım gösterdi.



"ENLider Sensin" Programına Büyük Ödül

"ENLider Sensin" Liderlik Gelişim Programı ile Brandon Hall Group tarafından düzenlenen 2022 İnsan Kaynakları Mükemmellik Ödüllerinde "En İyi Liderlik Gelişim Programları" kategorisinde gümüş ödül kazandık.



Faaliyet Dönemi Sonrası

Kurumsal Derecelendirme Notumuz 9,04 Olarak Belirlendi

Sermaye Piyasası Kurulu (SPK) lisansı ile şirketlerin kurumsal yönetim derecelendirme notunu belirleyen Saha Kurumsal Yönetim ve Kredi Derecelendirme Hizmetleri A.Ş. tarafından, Norm Holding ve bağlı tüm şirketlerimizi kapsayan analiz sonucunda Kurumsal Yönetim Derecelendirme Notumuz 10 üzerinden 9,04 olarak belirlendi. Yönetim Kurulumuzun yapı ve işleyiş açısından "En İyi Uygulama" kategorisinde yer aldığı bu rapor ile;

- SPK Kurumsal Yönetim İlkeleri'ne uyum sağladığımızı, bu kapsamda tüm politika ve önlemleri uygulamaya aldığımızı,
- Yönetim ve iç kontrol mekanizmalarımızı etkin bir şekilde işlettiğimizi,
- Tüm kurumsal yönetim risklerini tespit ederek yönettiğimizi,
- Kamuyu aydınlatma ve şeffaflık faaliyetlerimizi en üst düzeyde gerçekleştirdiğimizi belgelemekten onur duyuyoruz.

Bu başarımızda katkısı çok büyük olan tüm çalışma arkadaşlarımıza teşekkürlerimizi sunuyoruz.



EcoVadis'ten Norm Fasteners'a Gümüş Ödül

Norm Fasteners, 50.000'den fazla şirketin sürdürülebilirlik performansını, belgelendirilmiş kanıtlara dayanarak analiz eden ve bunun sonucunda tüm şirketleri derecelendiren EcoVadis'in 2022 sonuçlarında, değerlendirilen tüm şirketler arasında ilk %25'lik dilime girerek gümüş madalya almaya hak kazanmıştır. Norm Holding, önümüzdeki dönemde de yaptığı yatırımlar ve geliştirdiği iş süreçleriyle sürdürülebilirlik alanındaki başarılı çalışmalarına devam etmeyi hedeflemektedir.



Deloitte "En İyi Yönetilen Şirketler" Ödülü

Deloitte Private tarafından 45 ülkede uygulanan şirketlerin strateji, yetkinlik ve inovasyon, kültür ve adanmışlık, yönetim ve finansallar olmak üzere dört ana başlıkta incelendiği 'En İyi Yönetilen Şirketler' programı 2022 yılı Türkiye kazananları açıklanmıştır. Tüm şirketlerinin ve paydaşlarının benimsediği ortak gelecek vizyonuyla, sürdürülebilir geleceğin inşası için çalışan Norm Holding, Türkiye'nin En İyi Yönetilen Şirketleri arasında yerini almıştır.



Katılım Gösterilmiş Olan Webinar ve Paneller

UN Global Compact Türkiye 10. Olağan Genel Kuruluna Katıldık

UN Global Compact Türkiye'nin çalışmalarına verdiğimiz destek kapsamında, Türkiye'den UN Global Compact'e katılan kurumlar için düzenlenen Global Compact Türkiye 10. Olağan Genel Kuruluna katıldık. 25 Mart 2022 tarihinde InterContinental Hotel'de gerçekleşen törende, şirketimiz adına Yönetim Kurulu Üyesi ve Sürdürülebilirlik Komitesi Başkanımız Duygu Uysal Simrooğlu imzacı oldu.



HR Communicators Etkinliğinde Sürdürülebilirlik Projelerimizden Bahsettik



Yönetim Kurulu Üyemiz ve Sürdürülebilirlik Komite Başkanımız Duygu Simrooğlu, geleceğe değer sürdürülebilirlik projelerimizden bahsederek tüm dünya için önemli bir konu olan sürdürülebilirlik hakkında değerli bilgiler paylaştı.

Sürdürülebilirlik alanında çalışmalarımızın devam ettiğini belirten Duygu Uysal Simrooğlu, konuşmasına Norm Holding'in sürdürülebilirlikle buluşma hikayesinden başlayarak bu konuda önceliklendirdiğimiz 11

önemli konuya ve bunlarla ilgili projelerimize değindi.

Bu alanda gerçekleştireceğimiz yeni çalışmalara, kurulan yan şirketlerimize ve müşteri ilişkilerimize de değinen Duygu Uysal Simrooğlu, eğitimlerine oldukça önem verdiğimiz Norm Holding ekibini sürece nasıl dahil ettiğinden de bahsetti.

Sürdürülebilirlik yolculuğunda bir aile şirketi üyesi olmanın önemini paylaşan Duygu Uysal Simrooğlu, konuşmasını güzel bir mesaj vererek noktaladı.

"Dünyanın hayatta kalmak için insana ihtiyacı yok ama insanın hayatta kalmak için dünyaya ihtiyacı var. Bu yüzden de çevreyi önemsememizin nedeni insandır."

UN Global Compact İklim Hedefi Hızlandırma Programı'na Katıldık

Bilime dayalı emisyon hedefleri belirlemek ve karbon nötr olma sürecinde etkin bir yol haritası oluşturabilmek adına UN Global

Compact liderliğinde yürütülen İklim Hedefi Hızlandırma Programı'na (Climate Ambition Accelerator) dahil olduk.



6 aylık bir program olan İklim Hedefi Hızlandırma Programı, şirketlerin Bilime Dayalı Hedefler İnisiyatifi (SBTi) metodolojisine uygun emisyon azaltım amaçları belirlemesine destek oluyor. Aynı zamanda küresel ısınmayı 1,5°C ile sınırlandırarak, ekolojik sistemler ve yaşam alanları üzerindeki birçok kalıcı etkinin

önlenmesi anlamına gelen "1,5°C hedefi" için şirketlerin gereken bilgi ve beceriye sahip olmasına katkı sağlayan program; Global Compact Yerel Ağları aracılığıyla farklı ülkelerdeki imzacı şirketlerin küreselde en iyi uygulamalara ulaşmalarına ve birbirinden öğrenme fırsatına da olanak sunuyor.

Webinarlarımızla Sürdürülebilirliğe Katkı Sağlıyoruz

Babalar Günü'nde Toplumsal Cinsiyet Eşitliği Penceresinden İş Yaşam Dengesini Konuştuk.

Genderscope kurucusu Sinem Hun'un katılımıyla, 20 Haziran Pazartesi günü gerçekleştirdiğimiz webinarımızda; iş-yaşam dengesi ve toplumsal cinsiyet eşitsizliği arasındaki bağlantıyı, bu dengenin farklı kişiler üzerindeki etkilerini konuştuk. Katılımcılarımızın yoğun ilgi gösterdiği webinarıda; aynı zamanda vaka çalışmalarıyla detaylı bilgi edinerek, işletmelerdeki uygulamalara değindik.

Anneler Günü'nde Evde Toplumsal Cinsiyet Eşitliğini Konuştuk.

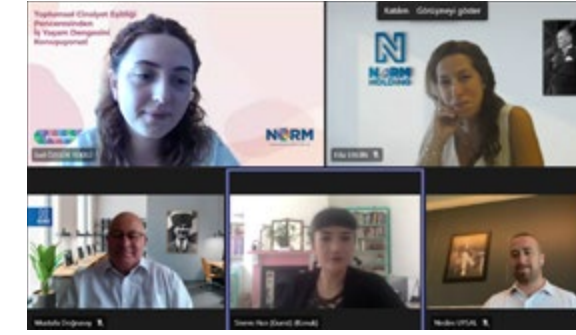

Endüstriyel Psikolog Kiraz Öcal'ın konduğumuz olduğu webinarımızda; dengeli ev hayatı için ev içindeki rollerimiz ve yüzyıllar öncesinden gelen cinsiyetlere atfedilmiş roller üzerine konuştuk. 9 Mayıs Pazartesi günü gerçekleştirdiğimiz webinarıda; evde toplumsal cinsiyet eşitliği için roller üzerine farkındalığımızı artırırken aynı zamanda konuyla ilgili günlük hayatımızın kalitesini iyileştirmek için pratik bilgiler edinme fırsatı bulduk.

Dünya Çevre Günü'nde Sürdürülebilir Yaşam Adımları Webinarımızda Buluştuk.

Dünya Çevre Günü vesilesiyle 6 Haziran'da



gerçekleştirdiğimiz webinarıda; eğitmen Hale Acun Aydın'dan sürdürülebilir bir yaşam için atmamız gereken adımlar üzerine konuştuk. Günlük tüketim alışkanlıklarımızı nasıl değiştirebileceğimiz ile ilgili bilgiler edindiğimiz webinarımızda; küçük ama pratik adımların sürdürülebilirlik yolunda yaratacağı faydalar ile ilgili veriler ışığında farkındalığımızı artırma imkânı bulduk.

Sürdürülebilir Tedarik Zinciri Paydaş Toplantılarımızı Gerçekleştirdik

Sürdürülebilirlik stratejisiyle tedarik zincirinin etkin bir biçimde yönetilmesinin, tüm değer zincirinde sürdürülebilirliğin desteklenmesinin ve paydaş odaklı yaklaşımın ne kadar önemli olduğunun bilincindeyiz.

Bu doğrultuda tüm paydaşlarımızla çift yönlü iletişim kuruyoruz. Farklı diyalog platformları kullanarak paydaşlarımızla iletişimimizi sürekli açık tutuyor, paydaşlarımızın beklentilerini anlamamıza ve bu beklentilerini karşılama yardımı olan yüksek iletişim oranlarına ulaşabilmek için çalışmalarımızı sürdürüyoruz.

Paydaşlarımızın sürdürülebilir tedarik zinciri için beklentilerini daha iyi anlamak ve iyi uygulama paylaşımları yaparak birlikte gelişmek adına sürdürülebilirlik iyi uygulama paylaşım toplantıları yaptık. Bu toplantılar sayesinde yeni işbirlikleri ve iyileştirme fırsatlarımızı karşılıklı olarak görüşebilme fırsatı yakaladık.

SÜRDÜRÜLEBİLİR YARINLAR BİZSİZ OLMUZ



Dünya Temizlik Günü'ne Katıldık

17 Eylül Dünya Temizlik Günü'nde Lets Do It Turkey ile birlikte Norm Holding gönüllüleri olarak İnciraltı Kent Ormanı'ndaydık. Hep birlikte ormandaki çöpleri toplayıp çevreyi daha temiz hale getirerek, Dünya Temizlik Günü'ne yakışır harika bir etkinlik gerçekleştirdik.

Etkinliğe katılarak sürdürülebilir yarınlar için katkıda bulunan tüm çalışma arkadaşlarımıza teşekkür ederiz.

Biz Bize Toplantılarımızın İlk Turunu Tamamladık

Norm Holding bünyesindeki tüm gelişmelerden haberdar olduğumuz, şirket olarak hedeflerimizi ve önemli konu başlıklarını liderlerimizden dinlediğimiz, talep ve önerilerimizi doğrudan liderlerimize aktarabildiğimiz Biz Bize Toplantılarımızın ilk turunu tamamladık.

Biz Bize Toplantılarımızı; 11 teams ve 34 yüz yüze toplantı ile toplamda 45 kez ayrı katılımcılarla düzenledik ve tüm çalışma arkadaşlarımıza ulaşmayı başardık.



bizbize



Toplantılara katılarak, bilgi aktarımına ve daha iyi yarınlara ulaşmamıza katkı sağlayan tüm liderlerimize ve çalışma arkadaşlarımıza teşekkürlerimizi sunuyoruz.

Norm Holding olarak çatı stratejimizi oluşturan ve en önemli önceliklerimizden biri olan "Sürdürülebilirlik" kapsamında düzenlediğimiz atölyede, Sürdürülebilirlik Elçilerimizle bir araya geldik. 22 Kasım tarihinde Best Western Otel'de gerçekleştirdiğimiz etkinlikte, 2021 yılında yaptığımız çalışmaları değerlendirirken aynı zamanda önümüzdeki dönem hedeflerimizi de konuşma fırsatı elde ettik.

Sürdürülebilirlik Komitemiz ve liderlerimizin öncülüğünde gerçekleştirdiğimiz atölyemize katılarak Norm'un Sürdürülebilirlik yolculuğuna katkı sağlayan tüm çalışma arkadaşlarımıza teşekkür ediyoruz.

Ford Otosan'ın BİG 2022 Sempozyumunda Tüm Yönleriyle Sürdürülebilirliği Konuştuk

Ford Otosan tarafından her yıl düzenlenen; tedarikçilerin, üniversitelerin, şirketlerin ve Otosan'dan katılımcıların yer aldığı Bilgi İletişim Gelişim (BIG) 2022 sempozyumu, bu



yıl "Sürdürülebilirlik" teması ile 29-30 Kasım tarihlerinde gerçekleştirildi.

Ford'un bağlantı elemanları alanında tek tedarikçi olarak davet edildiğimiz etkinliğin "Tedarikçi Paneli" oturumunda; Brisa ile birlikte konuşmacı olarak yer aldık.

Etkinliğe katılarak Sürdürülebilirlik Yolculuğumuzu ve Hedeflerimizi paylaşmamıza imkan sağlayan çalışma arkadaşlarımıza katkıları için teşekkür ediyoruz.

Sürdürülebilirlik Çalışma Gruplarımızla Aylık Toplantılarımız Başladı



Ar-Ge ve İnovasyon, Çevre, İnsan ve Toplum, Dijital Dönüşüm ve Kurumsal Yönetim çalışma gruplarımızla yıllık çalışma planımızı paylaştığımız; yıl içerisinde yapacağımız etkinliklerimizi konuştuğumuz ve görev dağılımlarını belirlediğimiz toplantılarımızı Aralık ayı içerisinde gerçekleştirdik.

İş birimleri ve fonksiyonlar arası iyi uygulamaların yayılımını sağlayacak ve şirketlerimize entegre edilecek yeni uygulamalar konusunda beyin fırtınası yapacağımız toplantılarımızda aylık olarak bir araya gelmeye devam edeceğiz.

“Hazine Avı” Etkinliğinde Yer Aldık



TİM Bölgesel Sürdürülebilir İhracat Seferberliği Eğitim Programı



Türkiye İhracatçılar Meclisi (TİM) tarafından hazırlanan Sürdürülebilirlik Eylem Planı kapsamında farkındalığın artırılması amacıyla TİM Bölgesel Sürdürülebilir İhracat Seferberliği Çevrim İçi Eğitim Programı düzenlendi.

Bölgesel eğitimlerle desteklenecek programın ikinci çevrim içi eğitimi olan ve Ege

Bölgesi özelinde gerçekleştirilen webinar, Sürdürülebilirlik Komitesi Başkanımız Duygu Uysal Simrooğlu konuk olarak katıldı.

27 Aralık tarihinde gerçekleştirilen webinar, Çevre ve İklim Değişikliği Alanında Bakanlık Uygulama ve Destek Programları, İhracatçı Firmalar İçin Sera Gazı Hesaplama, Yeşil Enerji ve Sürdürülebilirlik, İzmir Bölgesinde Endüstriyel Simbiyoz, İklim Değişikliğine Uyum Konusunda Kurumsal Kapasitenin Artırılması ve İyi Uygulama Örnekleri üzerinde duruldu.

N'DigiCard” Dijital Kartvizit Uygulamamız Başladı!



Dijital Dönüşüm çalışma grubumuzun “Kağıtsız Ofis Projesi” kapsamında projelendirdiği Dijital Kartvizit Uygulamamız N'DigiCard kullanımı başladı.

Norm Digital ekibimizin katkılarıyla geliştirilen mobil uygulama ile, cep telefonumuza uygulamayı indirerek kolayca kartvizit oluşturabileceğiz. Aynı zamanda kartvizitlerin, QR kod veya “VCF” olarak whatsapp, e-posta gibi online platformlar üzerinden paylaşımı yapılabilecek.

Kartvizit kullanımımızı dijitale taşıyarak her yıl 6 ağaç kurtarıırken, yıllık 60 kg sera gazı ve 1410 kwh enerji tasarrufu sağladığımızı paylaşmaktan gurur duyuyoruz.



6. POSCO Green Materials Forum 2022'ye Katılım Sağladık

Posco tarafından müşterilerine teşekkür olarak, 31 Ekim-2 Kasım 2022 tarihleri arasında Incheon, Kore'de düzenlenen 6. POSCO Green Materials Forum 2022 müşteri takdir etkinliğine davet edildik. İki yılda bir düzenlenen forumun bu yıl teması sürdürülebilirliği, yani çevre dostu malzemeleri içerecek şekilde genişletildi. POSCO, sürdürülebilir bir gelecek için müşterileriyle birlikte büyüyen güvenilir bir iş ortağı olma vizyonuyla düzenlediği forumun; sürdürülebilirlikle ilgili endüstri trendlerinin ve malzeme işindeki en son teknolojilerin paylaşıldığı ve tartışıldığı bir platforma dönüşmesini hedefliyor.

Sürdürülebilirlik Atölyesi 2022

Norm Holding olarak çatı stratejimizi oluşturan ve en önemli önceliklerimizden biri olan “Sürdürülebilirlik” kapsamında düzenlediğimiz atölyede, Sürdürülebilirlik Elçilerimizle biraraya geldik. 22 Kasım tarihinde Best Western Otel'de gerçekleştirdiğimiz etkinlikte, 2021 yılında yaptığımız çalışmalarını değerlendirirken aynı zamanda

önümüzdeki dönem hedeflerimizi de konuşma fırsatı elde ettik.

Sürdürülebilirlik Komitemiz ve liderlerimizin öncülüğünde gerçekleştirdiğimiz atölyemize katılarak Norm'un Sürdürülebilirlik yolculuğuna katkı sağlayan tüm çalışma arkadaşlarımıza teşekkür ediyoruz.



İş Birlikleri ve İnisiyatifler

Üyesi Olduğumuz Kâr Amacı Gütmeyen Kuruluşlar

ARUSDER (Araç ve Araç Üstü Ekipman ve İş Makinaları)	İZMİR BÜYÜKŞEHİR BELEDİYESİ / İZMİR EKONOMİK KALKINMA KURULU
BESİAD (Bağlantı Elemanları Sanayici ve İşadamları Derneği)	İZMİR ÇİĞLİ ROTARY
ÇEV-MER	İZMİR TİCARET ODASI
EBSO	KALDER
EBSO - 44.Grup Diğer Metal Ürünleri Sanayi Meslek Komitesi	KİT-VAK VAKFI
EBSO VAKFI	PENCERE ÜRETİCİLERİ DERNEĞİ
EGE İHRACATÇI BİRLİKLERİ	SALİHLİ OSB
EGE İHRACATÇI BİRLİKLERİ DEMİR VE DEMİR DIŞI METALLER	SALİHLİLER KÜLTÜR VE DAYANIŞMA DERNEĞİ
EGİAD (Ege Genç İş Adamları Derneği)	TAİDER (Türkiye Aile İşletmeleri Derneği)
ESİAD (Ege Sanayici ve İş İnsanları Derneği)	TAYSAD (Taşıt Araçları Tedarik Sanayicileri Derneği)
IYTE(İzmir Yüksek Teknoloji Enstitüsü)	TEV (Türk Eğitim Vakfı)
İAOSB VAKFI	TİM
İMSAD (İnşaat Malzeme Satıcıları Derneği)	TOBB
İZMİR ATATÜRK ORGANİZE BÖLGE MÜDÜRLÜĞÜ	TÜSİAD (Türk Sanayicileri ve İş İnsanları Derneği)

Sürdürülebilir kalkınmanın önemine inanarak, Küresel İlkeler Sözleşmesi'nin on temel evrensel ilkesine uymayı taahhüt ediyoruz. Norm Holding olarak, sadece sözleşmeye imza atmakla kalmayıp, aynı zamanda üyeliğimizin getirdiği sorumluluğun da bilincindeyiz.

Global Compact Türkiye'nin çalışmalarına destek vermek amacıyla 2021-2022 döneminde Türkiye'den UN Global Compact'a katılan kurumlar için düzenlenen imza törenine katıldık. 25 Mart 2022 tarihinde gerçekleşen törende, şirketimiz adına Yönetim Kurulu Üyesi ve Sürdürülebilirlik Komitesi Başkanı Duygu Uysal Simrooğlu imza attı.

Bu önemli etkinlikle, sürdürülebilirlik alanında taahhütlerimizi ve katkılarımızı vurgulamış olduk.

Paydaş İlişkileri

Dünya Ekonomik Forumu (WEF) tarafından oluşturulan Paydaş Kapitalizmi Göstergelerinin önemini biliyor ve benimsiyoruz. Sürdürülebilirlik stratejimizle birlikte, tedarik zincirinin etkin bir şekilde yönetilmesini, tüm değer zincirimizde sürdürülebilirliği desteklemeyi ve paydaş odaklı bir yaklaşımın önemini vurguluyoruz.

Açık, şeffaf ve yapıcı bir ilişki geliştirme hedefimiz doğrultusunda, paydaşlarımızın çıkarlarını, ihtiyaçlarını ve beklentilerini Norm Holding'in en iyi çıkarlarıyla dengelemeyi amaçlıyoruz. Sürdürülebilirlik bağlamında, paydaşlarımızın görüşlerine başvurarak odaklandığımız konuları belirliyor ve düzenli aralıklarla paydaş analizi gerçekleştiriyoruz. Faaliyet gösterdiğimiz sektörlerde geniş bir paydaş ağına sahibiz. Her şirketimizin kendi paydaş iletişim stratejilerini belirlemesi ve uygulaması, şirketin özgün ihtiyaçları ve dinamikleri dikkate alınarak gerçekleşiyor. Bu

sebeple, topluluk şirketleri için paydaş iletişim stratejisi ve öncelikleri, sektörün dinamiklerine göre değişkenlik gösteriyor. Her şirketimiz kendi iş yapış biçimi ve önceliklerine göre farklı paydaş iletişim haritaları oluşturuyor.

Paydaşlarımızla düzenli iletişim kurduğumuz katılım platformları aracılığıyla, performansımızı geliştirmek için riskleri ve fırsatları zamanında tespit edebiliyor, tüm paydaşlarımızla çift yönlü iletişim kurmayı sürdürüyoruz. Farklı diyalog platformlarını kullanarak, paydaşlarımızla sürekli açık iletişim içerisinde olmayı hedefliyoruz. Aşağıda Holding geneli için konsolide edilmiş paydaş iletişim matrisi yer alıyor.

Paydaş Grubu	İletişim Sıklığı	Diyalog Paltformu
Çalışanlar	Hafta içi her gün	Mailing (Euromessage)
	Hafta içi her gün	Intranet (mobil ve web)
	3 ayda 1	N'Haber dergi
	Her gün	Ekranlar
	2 yılda 1 (ÇGA)	Çalışan bağlılığı araştırması ve anketler
		Her ay çıkarılan farklı konulardan oluşan anketler
	3 ayda 1	Odak gruplar
Her ay	Ödül sistemi (kıdem ödülleri)	
Yılda 4 kez	Performans Yönetim Sistemi (PYS)	
Medya	Senede 1	Faaliyet raporu ve sürdürülebilirlik raporu
	Ayda 2-3	Basın bültenleri
	Ayda 1	Röportajlar ve söyleşiler
	2 ayda 1	Toplantı ve görüşmeler
Meslek Okulları, Üniversiteler ve Akademi	Gerektiğinde	Özel durum açıklamaları
	Sürekli	Eğitim ve teknik destekler
	Sürekli	Sponsorluklar
	Yılda 1	Faaliyet raporu ve sürdürülebilirlik raporu
	Sürekli	Akademik kongreler ve seminerler
	Sürekli	Toplantı ve görüşmeler
	Sürekli	Ortak projeler
	Sürekli	Makale ve yayınlar
	Sürekli	Ortak araştırmalar
Norm Holding Şirketleri	Senede 1 kez	Faaliyet raporu ve sürdürülebilirlik raporu
	Sürekli	Çalışma grupları
	Sürekli	Proje ortaklıkları
Kamu Kuruluşları	Senede 1 kez	Faaliyet raporu ve sürdürülebilirlik raporu Denetimler
	Gerektiğinde	Toplantı ve görüşmeler
	Gerektiğinde	Eğitimler
	Yılda en az 1 kez	Ortak projeler (TÜBİTAK-İBB)
Tedarikçiler ve Taşeronlar	Senede 1 kez	Faaliyet raporu ve sürdürülebilirlik raporu
	Gerektiğinde	Norm Holding Çalışma İlkeleri
	Gerektiğinde	Birebir görüşmeler
	2 ayda 1	İSG komiteleri
	Sürekli	Ödül töreni
Sivil Toplum Kuruluşları	Senede 1 kez	Eğitimler
	Sürekli	Faaliyet raporu ve sürdürülebilirlik raporu çalışma grupları, komite ve yönetim kurulu üyelikleri
	Sürekli	Üyelikler
	Sürekli	Ortak proje ve inisiyatifler
		Toplantı ve görüşmeler

Norm Holding ve Sürdürülebilirlik: Geleceğe Değer



Sürdürülebilirlik Anlayışımızın Temelleri

Norm Holding olarak **Geleceğe Değer** başlığı altında sürdürülebilirlik anlayışımızı, üç temel üzerine inşa ettik.

Bu üç temel, etik iş anlayışımıza bağlı olarak; tüm değer zincirimizde yaygınlaştırdığımız kurumsal yönetim anlayışımız, artışıyla ortak geleceğimizin daha eşitlikçi ve kapsayıcı bir şekilde tesisine olanak sağlayacak ekonomik performansımız ve bu performansın gezegenin ve kaynaklarının korunarak, aynı zamanda iklim eylemine de destek verecek şekilde sergilenmesine imkân verecek entegre risk yönetimimizdir.

Amacımız, her zaman ürün ve hizmetlerimizin yarattığı olumlu veya olumsuz etkileri en iyi şekilde yönetmektir. Bu nedenle, ürün ve hizmetlerimizi bütünsel bir yaşam döngüsü perspektifiyle değerlendiriyoruz.

Çalışmaya Değer



Norm Holding olarak gelişimimizi, küresel ölçekte sorumlu yatırımcılık anlayışının temelini oluşturan ESG (Çevre, Sosyal ve Yönetim) kriterlerine uygun şekilde, paydaş katılımlı etkin risk ve fırsat analizleriyle sürdürüyoruz.

Ürettiğimiz değer, müşterilerimizin ihtiyaç ve beklentilerini karşılayacak şekilde geliştirilmesi, kaliteli ve güvenli bir şekilde paydaşlarımıza sunulması ana amacımız ve motivasyonumuzdur.

“Çalışmaya Değer” iş anlayışımızda; ürün güvenliği ve kalitesinin artırılması amacıyla girdi kaynaklı emisyonları azaltmayı, tedarikçilerin gelişimlerine destek olmayı, operasyonel mükemmellik ve verimlilikte artış sağlamayı, müşteri memnuniyetini artırmayı ve sorumlu bir anlayışla tüm yatırımların ESG değerlendirmelerini yapmayı ve etik iş anlayışımızı kurumsal yönetim ilkelerine uyum raporuyla paydaşlarımıza aktarmayı hedefliyoruz.

Geleceğe değer çerçevesi altında belirlediğimiz dört farklı alanda sürdürülebilirlik yaklaşım ve taahhütlerimizi ortaya koyuyoruz.



Dünyaya Değer



Norm Holding olarak insanlığın karşı karşıya kaldığı en büyük riskin iklim değişikliği olduğunun farkındayız. Bu değişimin, gezegenin doğal dengesini bozmayacak ve biyoçeşitlilik kaybını artırmayacak şekilde kontrol altına alınmasının yolu ise iklim eylemine destek vermektir.

Faaliyetlerimizi iklim değişikliğini önleyecek, yaşanacak olası değişikliğe karşı da değer üretim ve paylaşım faaliyetlerimizin iklim dirençliliğini sağlayacak şekilde planlıyor, bu yönde stratejik uygulamalar yapıyor, performansımızı takip ediyor ve raporluyoruz.

“Dünyaya Değer” iş anlayışımızda; iklim değişikliğiyle ortak mücadeleye aktif katılım ve desteği sağlamayı, sırayla tüm kapsamlarda karbon ayak izi vs emisyonları azaltmayı, enerji verimliliğine yönelik çalışmaları hızlandırmayı, tatlı suyu korumayı ve buna bağlı olarak atık

yönetimini daha etkin bir şekilde uygulamayı hedefliyoruz.

Teknolojiye Değer



Ortak geleceğimizi riske atan sorunların çözümü için bilimsel temellere dayalı bir iş anlayışı geliştirmemiz gerektiğinin bilincindeyiz. Bu nedenle tüm faaliyetlerimizi, bilimsel gerçeklere uyumlu olacak şekilde hayata geçiriyoruz.

Faaliyetlerimizi planlarken ve yönetirken bilimsel olarak izahı yapılmış konulara dikkat ediyor, ortak amaçlara ulaşılmasına olanak sağlayacak net hedefler belirliyoruz. Teknolojimizi geliştirirken aynı zamanda dijitalleşen dünyaya da uyum sağlamaya önem veriyor ve bu yöndeki çabamızı sürekli olarak takip ediyoruz.

“Teknolojiye Değer” iş anlayışımızda; Ar-Ge ve

inovasyon çalışmalarımızla paydaşlarımızın daha verimli ve dayanıklı ürünlere erişmesini sağlamayı, düşük karbon ekonomisine geçişin kolaylaştırıcı aktörlerinden birisi olmayı, bu amaçla teknolojimizi sürekli olarak iyileştirerek ve dijitalleştirerek küresel pazarla uyumlu hale gelmeyi odağımıza koyuyoruz.

İnsana Değer



Sürdürülebilir bir gelişim başarısı elde etmenin, geleceği anlayan ve geleceğin beklentileri ile ihtiyaçlarını karşılayan bir ekosistem yaratmanın ve bu ortamdaki iç paydaşlar başta olmak üzere değer zincirimizdeki tüm paydaşların insani gelişimlerini desteklemenin önemine inanıyoruz.

Değer zincirimizdeki her paydaşın bireysel yetenek ve yetkinliklerini artırmaya destek olmanın kurumsal sorumluluğumuz olduğunun farkındayız. Bu sorumluluğumuzu

Fırsat eşitliği, toplumsal cinsiyet eşitliği ve çeşitliliğe odaklanıyoruz.

herkes için daha eşitlikçi ve kapsayıcı bir iş ortamı yaratarak ve tüm değer zincirimizde yaygınlaştırarak yerine getiriyoruz.

“İnsana Değer” iş anlayışımızda; Sıfır İş Kazası hedefine tüm faaliyet alanlarımızda ulaşmayı ve belgelendirmeyi, tüm çalışanlarımızın kurumsal bağlılıklarını nesnel bir zemine oturtmayı ve çalışanlarımızın yetenek ve yetkinliklerini geleceğin ihtiyaçlarına uygun olacak şekilde artırarak herkes için kapsayıcı ve eşitlikçi bir fırsat ortamı oluşturmayı hedefliyoruz.

GELECEĞE DEĞER

GRI: 102-46



Çalışmaya Değer

Sorumlu Yatırımlar

Müşteri Beklentileri ve Memnuniyeti

Ürün Kalitesi ve Güvenliği



Dünyaya Değer

İklim Krizi

Su ve Atık Yönetimi

TEMELLER

KURUMSAL YÖNETİM

EKONOMİK PERFORMANS

ENTEĞRE RİSK YÖNETİMİ



Teknolojiye Değer

Dijitalleşme ve Otomasyon

Ar-Ge ve İnovasyon

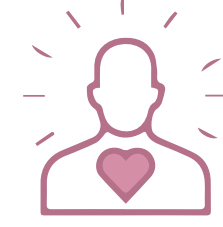

İnsana Değer

Yetenek Yönetimi

Fırsat Eşitliği ve Çeşitlilik

İş Sağlığı ve Güvenliği



Sürdürülebilirlik Yönetimi

Sürdürülebilirlik yönetimini Yönetim Kurulumuza doğrudan bağlı olarak kurulan “Sürdürülebilirlik Komitesi” aracılığıyla gerçekleştiriyoruz. Bu komite, sürdürülebilirlik çalışmalarının planlanması, yönetimi ve uygulanması için önemli bir rol üstlenmektedir.

Norm Holding ve bağlı şirketlerinde, “sürdürülebilirlik” çalışmalarının yönetimi ve sorumluluğu Sürdürülebilirlik Komitesi’ne aittir. Sürdürülebilirlik Komitesi, sürdürülebilirlik alanında uzman kişilerden oluşan bir ekip tarafından yönetilir. Bu ekip, ulusal ve uluslararası sürdürülebilirlik trendlerini ve gelişmelerini düzenli olarak takip ederek şirketin sürdürülebilirlik stratejisinin belirlenmesine katkı sağlar.

Sürdürülebilirlik Komitesi’nin koordinasyonu, “Sürdürülebilirlik Uzmanı” tarafından sağlanır. Komitede, en az 3

üye olmak üzere Yönetim Kurulu üyeleri ve Yönetim Kurulu danışmanlarından seçilen üyeler bulunmaktadır. Bu üyeler, sürdürülebilirlik alanında uzmanlıklarına dayanarak komite çalışmalarına katkı sağlarlar.

Sürdürülebilirlik Komitesi, farklı perspektifleri bir araya getirerek çeşitli paydaşların beklenti ve ihtiyaçlarını karşılamak üzere stratejiler geliştirir. Komite üyeleri, şirketin sürdürülebilirlik performansını izler ve gelişme alanlarını değerlendirerek, önerilerde bulunur.

Komitede yer alacak üyeler arasında Yönetim Kurulu üyeleri dışında, Norm Holding bünyesindeki diğer yöneticiler de yer alabilir. Komitenin işlevlerine uygun olarak, konusunda uzman ve şirket dışından geçici üyeler de komiteye katılabilmektedir.

Bu çeşitli üye yapılanması sayesinde Sürdürülebilirlik Komitesi, kapsayıcı bir perspektifle hareket eder ve sürdürülebilirlik alanında etkin ve çeşitli bir şekilde faaliyet göstermeyi sağlar.

Sürdürülebilirlik Komitesi, çalışmalarını daha etkin hale getirmek ve farklı konularda uzmanlaşmayı sağlamak için çalışma grubu yapısını oluşturmuştur. Bu çalışma grupları beş ayrı konuya odaklanmaktadır: Ar-Ge ve İnovasyon, Çevre, Dijital Dönüşüm, İnsan ve Toplum, Kurumsal Yönetim.

Sürdürülebilirlik Komitesi, çalışma gruplarının belirlediği hedefleri ve ilerlemeleri düzenli olarak takip eder. 2022 yılında komitede CEO, iki Yönetim Kurulu üyesi, bir Yönetim Kurulu danışmanı, Yönetim Kurulu Genel Sekreteri ve Kurumsal İletişim Müdürü görev yaptı. Aralık 2022’de şirketin sürdürülebilirlik alanındaki çalışmalarını daha etkin bir şekilde yönetmek amacıyla

Sürdürülebilirlik ve Yönetim Sistemleri Direktörü pozisyonu oluşturuldu. Aralık 2022’den itibaren Yönetim Sistemleri ve Sürdürülebilirlik Direktörü ve Strateji ve İş Geliştirme Uzmanı da Sürdürülebilirlik Komitesi üyeleri arasına katılmıştır.

Komitenin detaylı görev ve sorumlulukları, Norm Holding’in internet sitesinde bulunan “Sürdürülebilirlik Komitesi Çalışma Esasları” belgesinde yer alıyor. Bu belgeye ulaşarak komitenin çalışma prensiplerini daha detaylı olarak inceleyebilirsiniz.

NORM SÜRDÜRÜLEBİLİRLİK KOMİTESİ VE ALT ÇALIŞMA GRUPLARI YAPISI

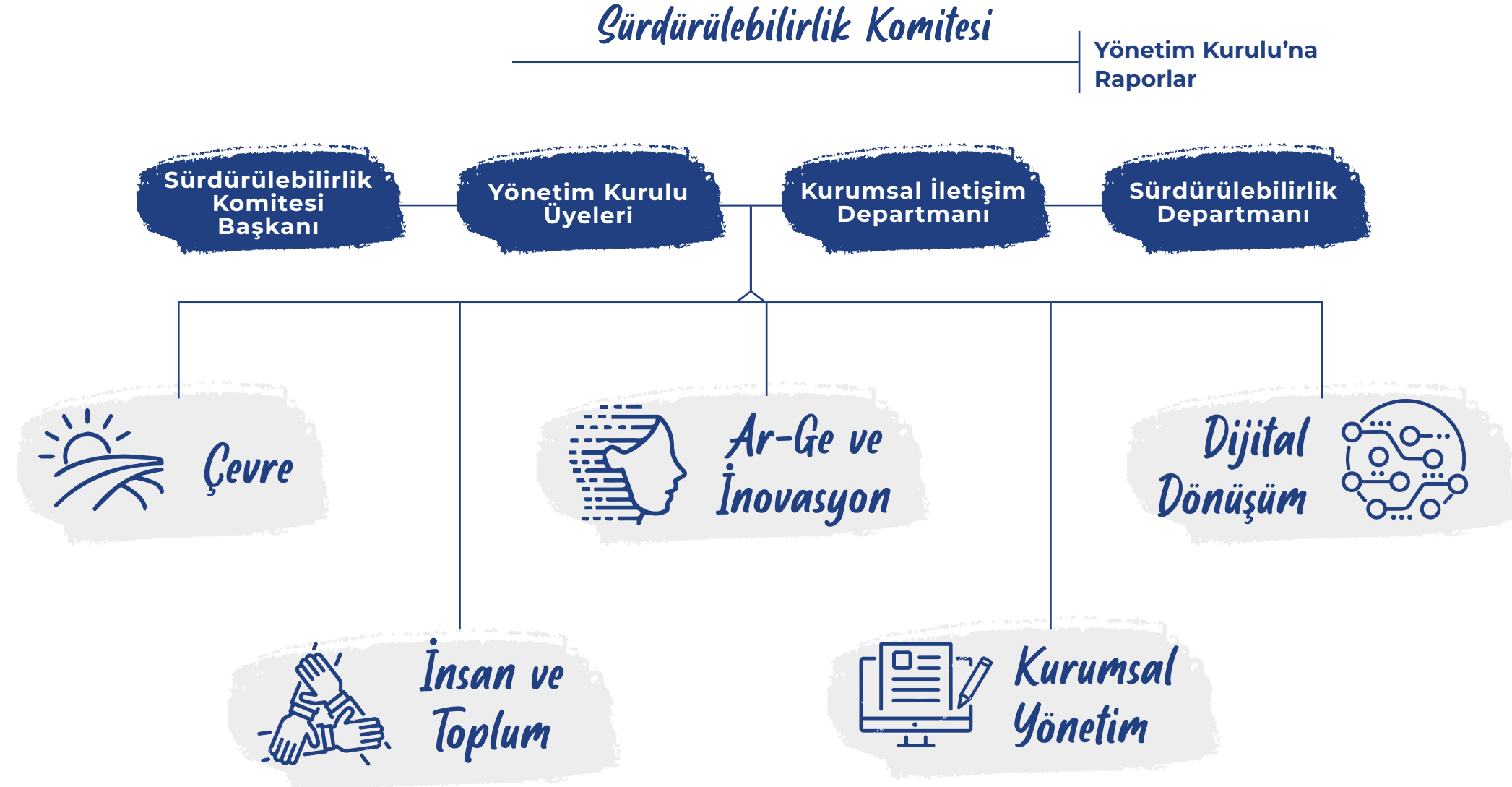

2022 yılında sürdürülebilirlik yol haritamızı belirledik ve yıl boyunca bu yolculukta pek çok adım attık.

- Komite, 2022 yılında 25 kez toplandı ve sürekli iletişim halinde olarak çalışmalarını sürdürdü.
- Komite, Norm Holding'in sürdürülebilirlik performansını güçlendirmek için Norm Holding 2022 Sürdürülebilirlik Raporu'nun hazırlanmasına katkı sağladı.
- Komite, Norm Holding ve bağlı şirketlerde karbon ayak izi ölçümlerini ilk kez başlatarak operasyonlara destek oldu.
- Norm Holding, sürdürülebilirlik taahhüdünü uluslararası platformlara taşıyor.
 - Komite, UNGC Communication on Progress (CoP) raporunu hazırlayarak UNGC sitesine yükledi.
 - Komite başkanı Duygu Uysal Simrooğlu UNGC Türkiye 10. Olağan Genel Kurul toplantısına katıldı ve UNGC Climate Ambition Accelerator programına dâhil oldu.

- Komite üyesi Demet Yeşiltay ise UNGC tarafından düzenlenen "Çeşitlilik ve Kapsayıcılık Atölyesi" çalışmalarına aktif olarak katıldı.
- Komite, Norm Holding'in sürdürülebilirlik performansını izlemek için KPI'lar (Anahtar Performans Göstergeleri) belirledi.
- Sürdürülebilirlik Komitesi, şirket içinde sürdürülebilirlik bilincini artırmak için eğitimler düzenledi, çalışanlara sürdürülebilirlik konularında farkındalık kazandı ve şirket kültürüne entegre edildi.
- 2021 yılı Norm Holding Sürdürülebilirlik Raporu yayınlandı.

Norm Holding Sürdürülebilirlik Komitesi, 2022 yılında önemli çalışmalara imza attı ve şirketin sürdürülebilirlik alanındaki performansını güçlendirdi. Komitenin çabaları, şirketin etik değerlere bağlılığını ve sürdürülebilirlik taahhüdünü gösteriyor. Norm Holding, gelecek yıllarda da sürdürülebilirlik alanında liderlik rolünü sürdürmeyi ve başarılarına yenilerini eklemeyi hedefliyor.



Sürdürülebilirlik Öncelikleri

GRI: 102-43, 102-44, 102-47

Sürdürülebilirlik konularını belirlemede stratejilerimizi ve hedeflerimizi, sürdürülebilirliğin temel göstergeleri üzerine odaklamanın önemini biliyoruz. 2020 yılında, 2 yıl boyunca geçerli olacak sürdürülebilirlik önceliklerimizi belirledik. Bu çalışmayı yaparken, geniş bir paydaş ağı ve performansı etkileyen birçok değişkenin farkında olarak, AA1000 Paydaş Katılım Standardı'na uygun şekilde sürdürülebilirlik konularını tespit etmeye özen gösterdik ve çok katmanlı bir öncelikli konular matrisi oluşturduk.

Bu süreçte, iç ve dış paydaşlarımızı haritalandırdık ve tüm paydaşların Norm Holding ile ilişkisini tanımladık.

İç paydaşlarımız arasında çalışanlarımız bulunurken, dış paydaşlarımız arasında uluslararası organizasyonlar, üniversiteler, müşteriler, STK/dernekler, finansal kurumlar ve tedarikçiler yer aldı. Paydaşlarımızdan çevrimiçi soru formlarıyla geri bildirimlerini topladık.

Analiz aşamasında, paydaş geri bildirimlerine ek olarak küresel sürdürülebilirlik trendlerini de dikkate aldık. Bu trendler arasında 11. Kalkınma Planı, Avrupa Yeşil Mutabakatı, Sürdürülebilirlik Muhasebesi Standartları Kurulu'nun (Sustainability Accounting Standards Board-SASB) sektörlere özel hazırladığı öncelikli konular ve Sürdürülebilir Kalkınma Amaçları Endüstri Endeksi ile benzer şirketlerin öncelikli konularını inceledik.

Ayrıca, paydaşların öne çıkan önceliklerini, Norm Holding stratejisini ve Liderlik Çalıştayı kapsamında hazırladığımız raporu göz önünde bulundurarak analiz ettik. Böylece oluşturduğumuz Norm Holding sürdürülebilirlik öncelikleri matrisi, iş yapış biçimimizin temelini oluşturdu.

2022 yılında, öncelikli konularımızı, güncellenmek amacıyla Sürdürülebilirlik Komitesi tarafından yeniden değerlendirildi. Bu sayede, holdingimizin sürdürülebilirlik performansını sürekli olarak iyileştirme hedefimize bağlılığımızı devam ettiriyoruz.

Öncelikli konuların yönetimi için belirlediğimiz stratejiler, faaliyetler ve süreçler her bir konu için farklılık gösteriyor, ilgili birimler ve komiteler tarafından takip ediliyor.

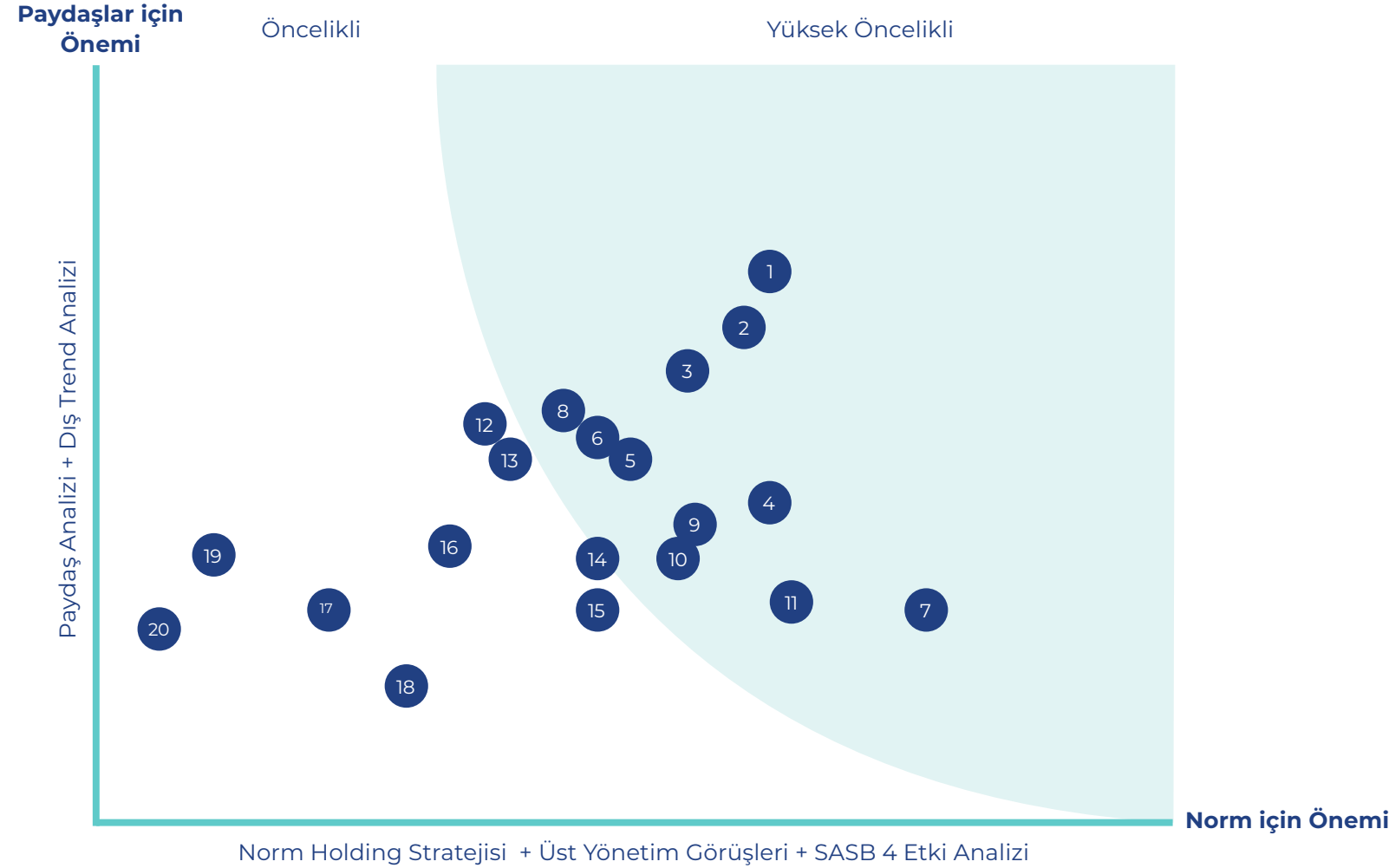

- | | | |
|---|--|---|
| 1 İklim Değişikliği ve Enerji Tüketimi | 8 Su ve Atık Yönetimi | 15 Risk Yönetimi |
| 2 Ürün Güvenliği ve Kalitesi | 9 Müşteri Beklentileri ve Memnuniyeti | 16 İş Etiği |
| 3 Ar-Ge ve İnovasyon | 10 Sorumlu Yatırım Yaklaşımı | 17 Çok Paydaşlı Girişimler ve İş Birlikleri |
| 4 Operasyonel Mükemmellik ve Verimlilik | 11 Kurumsal Yönetim | 18 Yerel Sosyo-Ekonomik Kalkınmaya Katkı |
| 5 İş Sağlığı ve Güvenliği | 12 Sorumlu Kaynak Yönetimi ve Satın Alması | 19 Biyoçeşitlilik |
| 6 Yetenek Yönetimi ve Çalışan Bağlılığı | 13 İnsan Hakları ve Adil Çalışma Koşulları | 20 Toplumsal Yatırım Programları |
| 7 Dijitalleşme ve Otomasyon | 14 Fırsat Eşitliği ve Çeşitlilik | |

Önem Derecesi	Öncelikli Konu	İlgili SKA'lar	Nasıl Yönetiyoruz?
Yüksek Öncelikli	İklim değişikliği ve enerji tüketimi		İklim krizi ile mücadelede sera gazı salımlarını düşürmek ve karbon nötr bir geleceğe ulaşmak için çalışıyoruz. Bu kapsamda enerji verimliliği ve yenilenebilir enerji yatırımları yapıyor, iklim risklerini tanımlayarak işimiz üzerindeki etkisini ölçüyoruz.
	Ürün güvenliği ve kalitesi		Müşterilerimizin daima güvenli ürüne erişmesi için yüksek ürün güvenliği standartlarına uyum sağlıyor, ürün kalite standartlarının korunması ve iyileştirilmesi için proje ve uygulamalar geliştiriyoruz.
	Ar-Ge ve inovasyon	4 KURUMSAL ÇEVRE	Yenilikçi ve sorumlu ürün ile üretim, rekabet için çok önemli bir yerde bulunuyor. Bu sebeple, araştırma-geliştirme çalışmalarına yatırım yapıyor, müşterilerimizin ve geleceğin ihtiyaçlarına yönelik ürünler geliştiriyoruz.
	Operasyonel mükemmellik ve verimlilik	7 ENERJİLENERJİ VE TEMİZ ENERJİ	İş süreçlerini ve operasyonları iyileştirerek verimliliği ön plana çıkarıyor, rekabet avantajımızı artırırken çevresel etkimizi azaltıyoruz.
	İş sağlığı ve güvenliği (İSG)	8 İNSANA YAKINLIK VE EKONOMİK DÜNYE	Tüm iş süreçlerinde çalışanların bedensel, zihinsel ve ruhsal sağlığının korunması hem işimiz hem de en değerli paydaşlarımız olan çalışanlar açısından en önemli konular arasında geliyor. Bu nedenle sağlıklı ve güvenli bir iş ortamı yaratmak için gerekli önlemleri alıyoruz.
	Yetenek yönetimi ve çalışan bağlılığı	9 SAĞLIKLI YENİLİKÇİLİK VE İYİ HAYAT	Yeni nesil yetenek ve yetkinliklerin Norm Holding şirketlerine kazandırılması, yeteneklerin elde tutulması, kişisel gelişim ve kariyer planlaması uygulamalarıyla yetenek ve yetkinliklerin geliştirilmesi için çalışıyoruz. Bu kapsamda, çalışanların bağlılık ve memnuniyet seviyelerini düzenli olarak ölçüyor, bu seviyelerin artırılması için proje ve uygulamalar yürütüyoruz.
	Dijitalleşme ve otomasyon	12 SORUMLU KAYNAK YÖNETİMİ VE SATIN ALMASI	Tüm iş süreçlerindeki verimliliğin ve güvenliğin artırılmasında dijitalleşme ve otomasyon önemli bir rol oynuyor. Norm Holding olarak hem yeni teknoloji ve dijitalleşmeye yatırım yapıyor hem de tüm iş süreçlerinde otomasyonun artırılmasını önceliklendiriyoruz.
	Su ve atık yönetimi	13 İNSAN VEYEN	Üretime dayalı iş modelimizde atık yönetimi konusunda "Sıfır Atık" yaklaşımını benimsiyor, atık ve yan ürünlerin ekonomiye geri kazandırılmasını amaçlıyoruz. Buna ek olarak, su ve diğer değerli doğal kaynakların tüketiminin azaltılması ve çevresel kirliliğin önlenmesini amaçlıyoruz.
	Müşteri beklentileri ve memnuniyeti		En önemli paydaşlarımızdan olan müşterilerimizin etkin iletişim kanalları aracılığıyla beklenti ve geri bildirimlerini topluyor, kaliteli ürün ve hizmetlerle memnuniyetin yüksek tutulmasını sağlıyoruz.
	Sorumlu yatırım yaklaşımı		Yeni yatırım kararlarında çevresel, sosyal ve kurumsal yönetim ilkelerinin gözetilmesini amaçlıyoruz. Geliştirdiğimiz yeni ürün ve hizmetlerde toplumsal ve /veya çevresel fayda odağını gözetiyoruz.
Kurumsal yönetim		Adil, şeffaf, hesap verebilir ve sorumlu bir kurumsal yönetim şekli benimsiyoruz.	

Önem Derecesi	Öncelikli Konu	İlgili SKA'lar	Nasıl Yönetiyoruz?
Öncelikli	Sorumlu kaynak yönetimi ve satın alması		Tedarik zinciri yönetimine çevresel, sosyal ve etik koşulların entegre edilmesi ve denetlenmesini amaçlıyor, sürdürülebilirlik dönüşümümüzde bizle beraber tedarikçilerimizin de gelişmesini hedefliyoruz.
	İnsan hakları ve adil çalışma koşulları		Tüm değer zinciri boyunca çalışan haklarının korunması, Norm Holding ve bağlı şirketleri için önemli bir konu. Bu konuda her türlü ayrımcılığın önlenmesini ve herkes için adil ve eşit bir iş ortamı yaratmayı önemsiyoruz.
	Fırsat eşitliği ve çeşitlilik	5 TOPLUMSAL CİNSİYET EŞİTLİĞİ	Başta işe alım süreçleri olmak üzere, iş ortamında fırsat eşitliği ve çeşitliliği gözetiyoruz. Din, dil, ırk, etnik köken, cinsiyet, cinsel yönelim ve engellilik konularında ayırım yapıyoruz.
	İş etiği	8 İNSANA YAKINLIK VE EKONOMİK DÜNYE	Norm Holding ve bağlı şirketlerini etik bir iş anlayışıyla yönetiyor ve haksız rekabeti önliyoruz.
	Risk yönetimi	10 İHTİSSASLI RİSK YÖNETİMİ	Finansal ve finansal olmayan risklerin entegre bir biçimde yönetilmesi için çalışmalarımızı sürdürüyoruz.
	Biyoçeşitlilik	12 SORUMLU KAYNAK YÖNETİMİ VE SATIN ALMASI	Faaliyet gösterdiğimiz bölgeler biyoçeşitlilik açısından önemli noktalar olmamakla birlikte tüm canlı türlerinin ve yaşam ortamlarının korunmasını önemsiyoruz.
	Toplumsal yatırım programları	17 AMAÇLI İYİ HAYAT	Hem Holding'e hem de topluma fayda sağlayan stratejik ve uzun vadeli sosyal sorumluluk programları geliştiriyoruz.
	Çok paydaşlı girişimler ve iş birlikleri		2021 Mart ayında Birleşmiş Milletler Küresel İlkeler Sözleşmesi'ni imzalayarak imzacı üye olduk. Sürdürülebilirlik alanında daha büyük ölçekte değer yaratmak için yerel ve küresel girişimlere katılmaya devam etmeyi ve iş birlikleri kurmayı amaçlıyoruz.
	Yerel sosyoekonomik kalkınmaya katkı		Başta İzmir ve çevresi olmak üzere tüm operasyonlarımızı yürüttüğümüz bölgelerde istihdam yaratarak kalkınmaya katkı sağlıyoruz.

* 2021 yılında öncelikli konular, Sürdürülebilirlik Komitesi tarafından tekrar değerlendirilerek güncellenmiş ve "Fırsat Eşitliği ve Çeşitlilik" konusu öncelikli grupta çıkmış olmasına rağmen komite kararıyla yüksek öncelikli konular grubunda değerlendirilmiştir

Yaşam Döngüsü

Amacımız, her zaman ürün ve hizmetlerimizin yarattığı olumlu veya olumsuz etkileri en iyi şekilde yönetmektir. Bu nedenle, ürün ve hizmetlerimizi bütünsel bir yaşam döngüsü perspektifiyle değerlendiriyoruz.

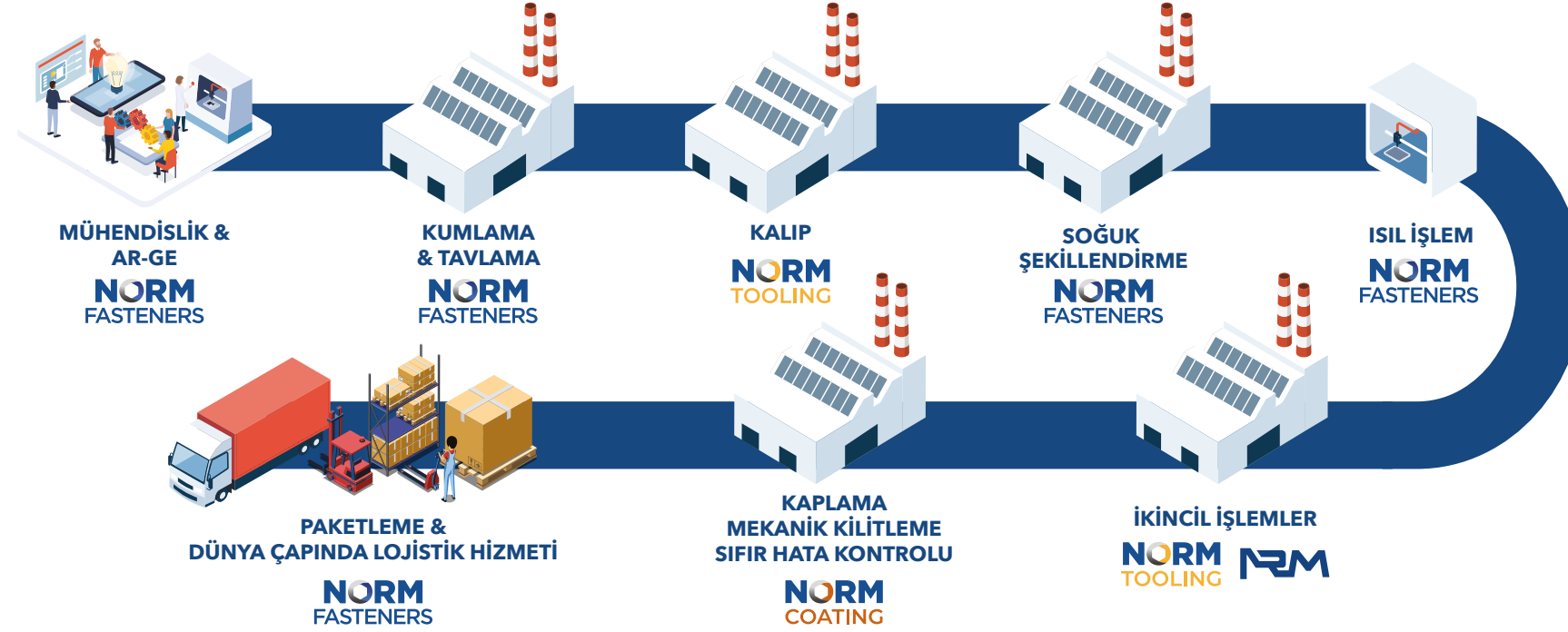

Geleceğe Değer Zincirimiz

GRI: 102-49

NORM HOLDİNG DEĞER ZİNCİRİ

GRI: 102-49

NORM YAKLAŞIMI VE GİRDİLER	DEĞER ÜRETİMİ VE PERFORMANS	ÇIKTILAR	SÜRDÜRÜLEBİLİR DEĞERLER
Değer zincirimizin tamamında kurumsal amaçlarımızın, iş etiği anlayışımızın, hizmet üretme kalitesi hedeflerimizin açıklıkla anlaşılması ve bu anlayış ile nihayetinde müşteri memnuniyeti ve bağlılığının sağlanmasını hedeflemekte, bu yöndeki performansımızı takip etmekte ve her gün daha da arttırmaktayız.		<p>İnsanlık olarak en sınırlı kaynağımız olan tatlı suyun korunması, faaliyetlerin tüm çevresel etkilerinin azaltılması ve bunun yanısıra bilimsel çalışmalar ile çerçevesi belirlenmiş olan iklim nötr olunması için gerekli atık ve enerji yönetimi ilkelerine tüm kapsamlarda uyulmasını hedeflemekteyiz. Başta sektörümüz olmak üzere, ekosistemimizdeki tüm paydaşlarımızın gelişen teknolojilerin biçimlendiği geleceğinde varlıklarını sürdüreceği şekilde ihtiyaç duyacakları yetkinlik ve yeterliliklerin sağlanmasına öncelik vermekteyiz.</p>	
Dünyaya Değer	Faaliyetlerimizi gerçekleştirmek için gerekli olan tüm üretim girdilerinin, gezegenin hassas dengelerinin korunmasına, sağlıklı ve güvenli olarak tedarikine ve iklim değişikliğine karşı verilen mücadeleye katkı sağlayacak şekilde üretilmiş olmasına özen göstermekteyiz.	%100 Tehlikesiz Atık Geri Dönüşümü 3 milyon kWh Güneş Enerjisi Üretimi Enerji Tüketimi ve Verimliliği Su ve Atık Yönetimi İklim Değişikliği ile Mücadele ve Dirençlilik	 70 Milyon TL Çevre Yatırımı Gezegen ile Uyumluluk Gelişime Destek
İnsana Değer	Hem işletmelerimizde, hem de bu işletmelerin faaliyetlerine etki eden ve katkı sağlayan eko ve sosyal sistemimizin tüm aktörlerinde iş sağlığı ve güvenliğinin koşulsuz uygulanmasına, herkes için eşitlikçi ve kapsayıcı bir iş ortamı yaratılmış olmasına azami seviyede dikkat etmekteyiz.	%23,1 Kadın Yönetici Pozisyonu %35,6 Kadın Beyaz Yakalı Çalışan İŞÇİ için 42.654 Saat Eğitim Yetenek Yönetimi ve Çalışan Bağlılığı Fırsat Eşitliği ve Çeşitlilik	 3.500+ Çalışan Eşitlik ve Kapsayıcılık İstihdama Katkı
Teknolojiye Değer	Değer zincirimizin doğrudan yönetsel kontrol alanımızdaki hammaddeden ambarlarımıza kadar olan bölümünde tüm süreçlerimizin en ileri teknoloji ile beslenmesine, öncesi ve sonrasında kalan kısımlarının ise dijitalleştirilerek uyumlu hale getirilmesine çaba sarfetmekteyiz.	5 Ar-Ge ve Tasarım Merkezi Normie ile 13.500 Saat Ek İş Gücü Ar-Ge ve Yenilikçilik Dijitalleşme ve Otomasyon 110 Milyon TL Ar-Ge ve Dijitalleşme Yatırımı	 13 Tescilli Patent 6 Faydalı Model 6 Endüstriyel Tasarım Teknolojik İlerleme İyi Teknolojiye Erişim
Çalışmaya Değer	Bugünden yarının ihtiyaçlarını analiz ederek, değer zincirimizde yaptığımız sorumlu yatırımlar ile müşterilerimizin ihtiyaç ve beklentilerini karşılamaya bunu da yüksek kaliteli ve güvenli ürün ve hizmetler ile sağlamaya özen göstermekteyiz.	9 Ülkede hizmet, 23 Şirket 18 Üretim ve 15 Lojistik Merkezi Ürün Güvenliği ve Kalitesi Operasyonel Mükemmellik ve Verimlilik Sorumlu Yatırımcılık	 50+ Ülkeye İhracat 12 Ödül ve 2200+ Müşteri Küresel ekonomiye Katkı Müşteri Memnuniyeti

Hedefler

GRI: 102-49



Dünyaya Değer



İklim Değişikliği ve Enerji Tüketimi

Yüksek Öncelikli Konular	Holding Hedefleri	Hedef Yıl	İlerleme Durumu
	Net sıfır emisyon hedefi-Kapsam 1 ve 2 emisyonları	2050	2022 yılında Kapsam 1 ve Kapsam 2 emisyonlarımızı hesaplayarak, raporlama dönemi boyunca çevresel etkimizi analiz ettik. 21'i yurtiçinde ve 4'ü yurtdışında olmak üzere 25 yerleşkede ve 13 şirkette, karbon ayak izimizi ölçümlüyoruz. 2023 yılı içerisinde karbonsuzlaştırma yol haritası tamamlanarak paydaşlarımızla paylaşılacaktır.
	Karbon ayak izi emisyonlarının 2021'e göre %50 azaltılması- Kapsam 1 ve 2 emisyonları	2030	
	Yenilenebilir enerji üretiminin 2021 yılına göre Salihli yerleşkelerinde %100, İzmir yerleşkelerinde %50 artırılması	2030	2022'de, İzmir ve Salihli'de bulunan 3.9 MW kurulu kapasiteye sahip güneş enerjisi santralleri yatırımları ile 3 milyon kwh'den fazla yenilenebilir enerji elde ettik. 2023 yılı için 30,6 MW GES ve 7 MW RES yatırımı planladık. GES Tarlası yatırımları için ÇED süreçleri başlattık ve devam ediyoruz. "Üretim parkuru yenileme", "enerji verimliliği" ve "yenilenebilir enerjiye" toplamda 4 Milyon euro yatırım gerçekleştirdik. Çalışmalarımız devam etmektedir.
	Enerji verimliliğini artırmak	2030	Isıl işlem hattında geri dönüşüm yöntemiyle elde edilen ısıyla, toplam 55.000 m ² alanın ısıtılmasını sağladık.
	Üretim başına enerji tüketimini azaltmak	2030	
	Kömür tüketimini sınırlamak	2030	2023 yılında Fosil yakıt tüketimi azaltma ve enerji verimliliği temelinde karbonsuzlaştırma yol haritası çalışmalarını hedeflenmektedir.

Yüksek Öncelikli Konular	Holding Hedefleri	Hedef Yıl	İlerleme Durumu
Su ve Atık Yönetimi	Sıfır Atık hedefi (tehlikeli ve tehlikesiz atıklar)	2050	2021 yılından bugüne kadar Sıfır Atık uygulamaları ile 734,7 ton kağıt atığın geri dönüştürülmesini sağladık. Bu 12490 ağaç, 1836,7 m ³ depolama alanı tasarrufu, 3012261,8 kwh enerji tasarrufu, 20571,5 m ³ su tasarrufu ve 130 ton CO2 eşdeğer sera gazı salımına denk geliyor.
	2020 baz yılına kıyasla üretim tesislerinde ürün başına çekilen su miktarını azaltmak	2030	2022 yılında ıslık işlem proseslerinde kullanılan su kulelerinin; hava soğutmalı sistemlere dönüştürülmesi ile ilgili azalmaları izleme sürecini başlattık. Su kullanan sistemlerde mevcut su kulelerimizin hava soğutmalı sistemlere geçişi için çalışmalarımızı sürdürüyoruz
	2020 baz yılına kıyasla su geri dönüşüm ve yeniden kullanım oranını %50'ye çıkarmak	2030	
	Ürün başına toplam atık miktarını azaltmak	2030	2022 yılında ambalaj atıkları azaltımı ve atık geri kazanımı ile ilgili süreci başlattık. Ambalaj malzemeleri geri dönüşümlü ve geri dönüştürülebilir malzemeden oluşturma çalışmalarına devam etmektedir.
	Ambalaj atıklarında %50 azaltım sağlamak	2030	
	Atık geri kazanımını %90'a çıkarmak	2023	
Ofis içi tek kullanımlık plastik ve tek kullanımlık bardak kullanımını tamamen kaldırmak	2025	2022 yılında ofis içi tek kullanımlık plastik ve tek kullanımlık bardak kullanımını tamamen ortadan kaldırmak için harekete geçtik. Çalışmalarımızı sürdürüyoruz	

Hedefler

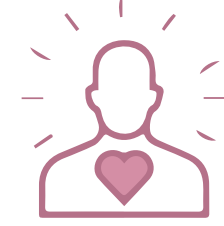

İnsana Değer



Fırsat Eşitliği ve Çeşitlilik

Yüksek Öncelikli Konular	Holding Hedefleri	Hedef Yıl	İlerleme Durumu
Fırsat Eşitliği ve Çeşitlilik	Kadın çalışan oranını artırmak (STEM pozisyonlarında çalışan kadın oranı %50, üst yönetimde çalışan kadın oranı %30, alt yönetim pozisyonlarında %35, tüm yönetim pozisyonlarında %33)	2030	<p>STEM pozisyonlarında çalışan kadın oranı hedefimiz %50'dir. Bu hedefe yönelik atılan adımların sonucunda, 2021 yılında %20 olan kadın çalışan oranı, 2022 yılında %24'e yükseltilmiştir.</p> <p>Üst yönetimde çalışan kadın oranı hedefimiz %30 olarak belirlenmiştir. Ancak, 2021 yılında %25 olarak gerçekleşen bu oran, 2022 yılında %24'e düşmüştür. Hedefe ulaşmak adına devam eden çalışmalarımız bulunmaktadır.</p> <p>Alt yönetim pozisyonlarında çalışan kadın oranı hedefimiz %35 olarak belirlenmiştir. Bu hedefe yönelik atılan adımların sonucunda, 2021 yılında %23 olarak gerçekleşen bu oran, 2022 yılında %26'ya yükselmiştir.</p> <p>Tüm yönetim pozisyonlarında çalışan kadın oranı hedefi %33 olarak belirlenmiştir. Bu hedefe yönelik atılan adımların sonucunda, 2021 yılında %23 olarak gerçekleşen bu oran, 2022 yılında %25'e yükselmiştir.</p>
	UN Women Empowerment Principles'in imzacısı olmak	2025	2022 yılında, 2025 yılına yönelik hedefimize ulaşmak için UN Women Empowerment Principles'in imzacısı olabilmek için gerekli şartları yerine getirme çalışmalarına başladık.

Yüksek Öncelikli Konular	Holding Hedefleri	Hedef Yıl	İlerleme Durumu
İş Sağlığı ve Güvenliği (İSG)	İş kazasını sıfırlamak		İş Sağlığı ve Güvenliği (İSG) kazalarını sıfıra indirmek amacıyla iyileştirme projelerimize devam ediyoruz.
	Çalışan refahı ve esenlik programını oluşturmak	2023	2022 yılında, çalışanların istedikleri zaman psikolojik danışmanlık sağlayan şirketlerle görüşmeler gerçekleştirdik. Şu anda süreç planlama aşamasındadır.
Yetenek Yönetimi ve Çalışan Bağlılığı	Norm Çalışan Görüşü Anketi'nde iş-özel hayat dengesi skorunu artırmak	2023	2021 yılında yapılan Çalışan Görüşleri Anketi sonuçlarına dayanarak, 2022 yılında şirketimizde gönüllü aksiyon komiteleri oluşturuldu. Her bir faktörü değerlendirerek, bu komiteler şirket genelinde uygulanacak aksiyonları belirledi ve 2022 boyunca bu aksiyon planlarının uygulanmasını titizlikle takip etti.
	Çalışan bağlılığı oranını artırmak	2025	
	Agile (Çevik) organizasyon yapısı için çalışmalar yapmak	2024	Çevik organizasyon yapısıyla ilgili benchmark analizleri gerçekleştirildi ve bu konuda danışmanlık sağlayan şirketlerle görüşmeler yapıldı.
	Bireysel gelişim planları doğrultusunda gelişimler planlamak	2023	2022 yılında, Norm bünyesindeki tüm beyaz yaka çalışanları, objektif bir değerlendirme süreci için iş ortamımız tarafından yürütülen potansiyel değerlendirmesine dahil edildi. Bu sürecin bir parçası olarak, öncelikle Norm Holding için potansiyel tanımlı çalıştaylarla belirlendi. Uzmanlık rollerindeki çalışanlar Potansiyel Envanteri uygulamasına katıldı, yönetim kademesinde görev yapan çalışanlar ise Değerlendirme Merkezi uygulamasına dahil edildi. Her bir çalışan, danışmanlar eşliğinde geribildirim seanslarına katıldı ve bu sürecin ardından bireysel gelişim planlarını oluşturdu. Bu gelişim planları, çalışanın kendisi, yöneticisi ve insan kaynakları tarafından takip edilmektedir.

Hedefler

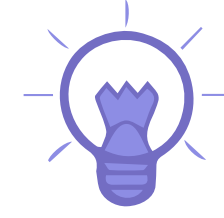

Çalışmaya Değer



Yüksek Öncelikli Konular	Holding Hedefleri	Hedef Yıl	İlerleme Durumu
Ürün Güvenliği ve Kalitesi	Girdi ürün kaynaklı emisyonların %50 azaltılması	2030	Sorumlu satın alma politikamız yayınlandıktan sonra, 2023 yılında tedarikçilere bu politikaların iletilmesi amacıyla bir iletişim planı uygulanacak ve aynı zamanda Tedarikçi ESG değerlendirme ve gelişim programı başlatılacaktır. Bu program, ESG değerlendirmesi ve karbon emisyonu verilerinin tedarikçilerden toplanmasını içerecektir. Düşük puan alan tedarikçilere destek olmak amacıyla eğitim programları düzenlenecek ve belirli bir seviyeye ulaşmaları konusunda yardımcı olunacaktır.
	Üründe sıfır hatayı sağlamak	2025	
	Kalitesizlik maliyetlerini azaltmak	2025	
	Tedarikçi geliştirme programı kurmak	2024	
	Tedarikçi sürdürülebilirlik (ESG) performansı değerlendirmesi yapmak	2023	
Operasyonel Mükemmellik ve Verimlilik	Üretimde verimliliği artırmak	2025	Üretim verimliliğini artırmaya yönelik projeler üzerinde çalışmalarımız devam etmektedir.
	Üretim planına %100 uyum sağlamak	2025	Üretim planına %100 uyum sağlamaya yönelik projeler üzerinde çalışmalarımız devam etmektedir.
Müşteri Beklentileri ve Memnuniyeti	Müşteri memnuniyeti oranını artırmak	2030	2022 yılında yapılan memnuniyet anketinde, yerli ve yabancı müşterilerimizin 5 üzerinden 4,08 olan memnuniyet puanını 4,2 puana yükseltmeyi başardık. Ayrıca, Müşteri Memnuniyeti Anketi'nde net tavsiye skorumuz %38 olarak ölçüldü. Çalışmalarımız devam etmektedir
	Müşteri bağlılık oranını artırmak	2030	
	Mühendislik ofisi sayısını artırmak	2025	
Sorumlu Yatırım Yaklaşımı	Yatırım sırasında ESG değerlendirmesi yapmak	2024	Yatırım sürecinde ESG değerlendirmesi yapma hedefini başarıyla tamamladık.
	Sorumlu satın alma politikası oluşturmak	2023	Sorumlu satın alma politikası oluşturma hedefini başarıyla tamamladık.
Kurumsal Yönetim	Kurumsal Yönetim İlkeleri'ne uyum raporu hazırlamak	2023	Kurumsal Yönetim İlkeleri'ne uyum raporu hazırlama hedefini başarıyla tamamladık.
	Enterprise Risk Management sistemini kurmak	2023	Risk yönetimi kısmında anlatılmıştır
	Risk yönetimi metriklerini belirlemek	2023	
	Etik tavsiye ve raporlama mekanizmalarını geliştirmek	2023	Etik tavsiye ve raporlama mekanizmalarını geliştirme hedefini başarıyla tamamladık.



Teknolojiye Değer



Yüksek Öncelikli Konular	Holding Hedefleri	Hedef Yıl	İlerleme Durumu
Ar-Ge ve İnovasyon	Ar-Ge harcamalarını %2'ye çıkarmak	2030	Hedeflerimize uygun olarak, 2022 yılında Ar-Ge harcamalarımızı %1,2 seviyesine yükselttik. 2027 yılına kadar ise bu oranı %1,5'e çıkarmayı hedefliyoruz.
	Sürdürülebilir ürün projeleri oranını artırmak	2030	2022 yılında, sürdürülebilir ürün projelerini artırmak amacıyla planlama çalışmalarımızı sürdürdük.
	Düşük karbon ekonomisine geçiş yol haritası oluşturmak: Enerji yoğunluğu düşük, ağırlığı azaltılmış, daha uzun ömürlü ürünler	2023	2023 yılında, düşük karbon ekonomisine geçiş yol haritası oluşturarak enerji yoğunluğu yüksek, ağırlığı azaltılmış ve daha uzun ömürlü ürünleri hedefliyoruz.
	Fikri ve sinai haklar başvurularını artırmak	2025	2022 yılında, Fikri ve Sinai Haklar alanında gerçekleştirdiğimiz 5 başvuru ile sürdürülebilirlik hedefimize bir adım daha yaklaştık. Bu alandaki çabalarımızı artırarak, 2025 yılına kadar ulaşmayı hedeflediğimiz 7 başvuruya kararlılıkla ilerliyoruz.
	Bilimsel yayın sayısını artırmak	2025	2022 yılında, bilimsel yayın sayımızı 17'ye çıkararak sürdürülebilirlik hedefimize doğru önemli bir adım attık. 2025 yılına kadar ise 20 bilimsel yayına ulaşmayı hedefliyoruz.
Dijitalleşme ve Otomasyon	Dijital olgunluk seviyesi endeksini artırmak	2025	Endüstri ve ticaret alanındaki başarılı dijital dönüşüm projelerimiz sayesinde, Dijital Olgunluk seviyemizi 54,765'e yükselttik.
	RPA süreç otomasyonlarını artırmak	2025	RPA kapsamında, 2021 ve 2022 yılları arasında toplam 103 süreç otomasyonu gerçekleştirilmiş ve bu sayede 22 kişinin iş gücü tasarruf edilmiştir.
	Dijital Dönüşüm Akademisi eğitimlerini tamamlamak	2025	Dijital Dönüşüm Akademisi eğitimleri 2022 yılı boyunca devam etmiştir.

ÇALIŞMAYA DEĞER

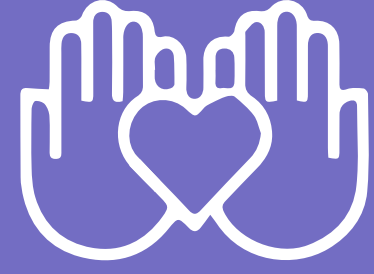

Başta müşterilerimiz olmak üzere toplumun ve iş dünyasının dönüşümünü ve gelişimini desteklemek için Çalışmaya Değer veriyoruz. Katma değeri yüksek, kaliteli, güvenli ve yenilikçi ürünlerle bu dönüşümü sağlarken, Holding olarak benimsediğimiz sorumlu yatırım yaklaşımı sayesinde faaliyet gösterdiğimiz sektörlerin ve bölgelerin gelişimini destekliyoruz.

Norm Holding olarak, müşterilerimizin yanı sıra toplumun ve iş dünyasının dönüşümünü ve gelişimini desteklemeye büyük önem veriyor; katma değeri yüksek, kaliteli, güvenli ve yenilikçi ürünlerimizle bu dönüşümü sağlamaya özen gösteriyoruz. Sorumlu yatırım yaklaşımını benimseyerek faaliyet gösterdiğimiz sektörlerin ve bölgelerin gelişimine katkı sağlamayı hedefliyoruz. Kurumsal yönetim olgunluğu ve sektörel uzmanlığı yüksek nitelikli insan sermayemiz ile, sadece iş dünyasında değil, toplumun refahı ve ilerlemesi için de değer yaratmaya odaklanıyoruz.

Üretim süreçlerinde mükemmelliği ve verimliliği temel alarak, paydaşlarımız için değer yaratmayı hedefliyoruz. Dijital dönüşümün gücüne inanıyor ve bu doğrultuda çeşitli çalışmalar gerçekleştiriyoruz. Bu sayede, müşterilerimize daha kaliteli ve yenilikçi

ürünler sunarak onların ihtiyaç ve beklentilerini karşılıyoruz. Verimli üretim süreçleri sayesinde sürdürülebilirlik hedeflerimize ulaşarak çevresel etkimizi minimize etmeye çalışıyoruz. İlerlemeye yönelik bu çabalarımızla, paydaşlarımıza değer sağlamayı ve sektörde lider bir konuma gelmeyi hedefliyoruz.

Sürdürülebilirlik Komitemizin liderliğinde, gelişen dünyaya uyum sağlayarak gelecek nesillere taşıyabileceğimiz katma değeri elde etmek için “Çalışmaya Değer” diyerek Kurumsal Yönetim çalışma grubumuzla bir yolculuğa çıkıyoruz.

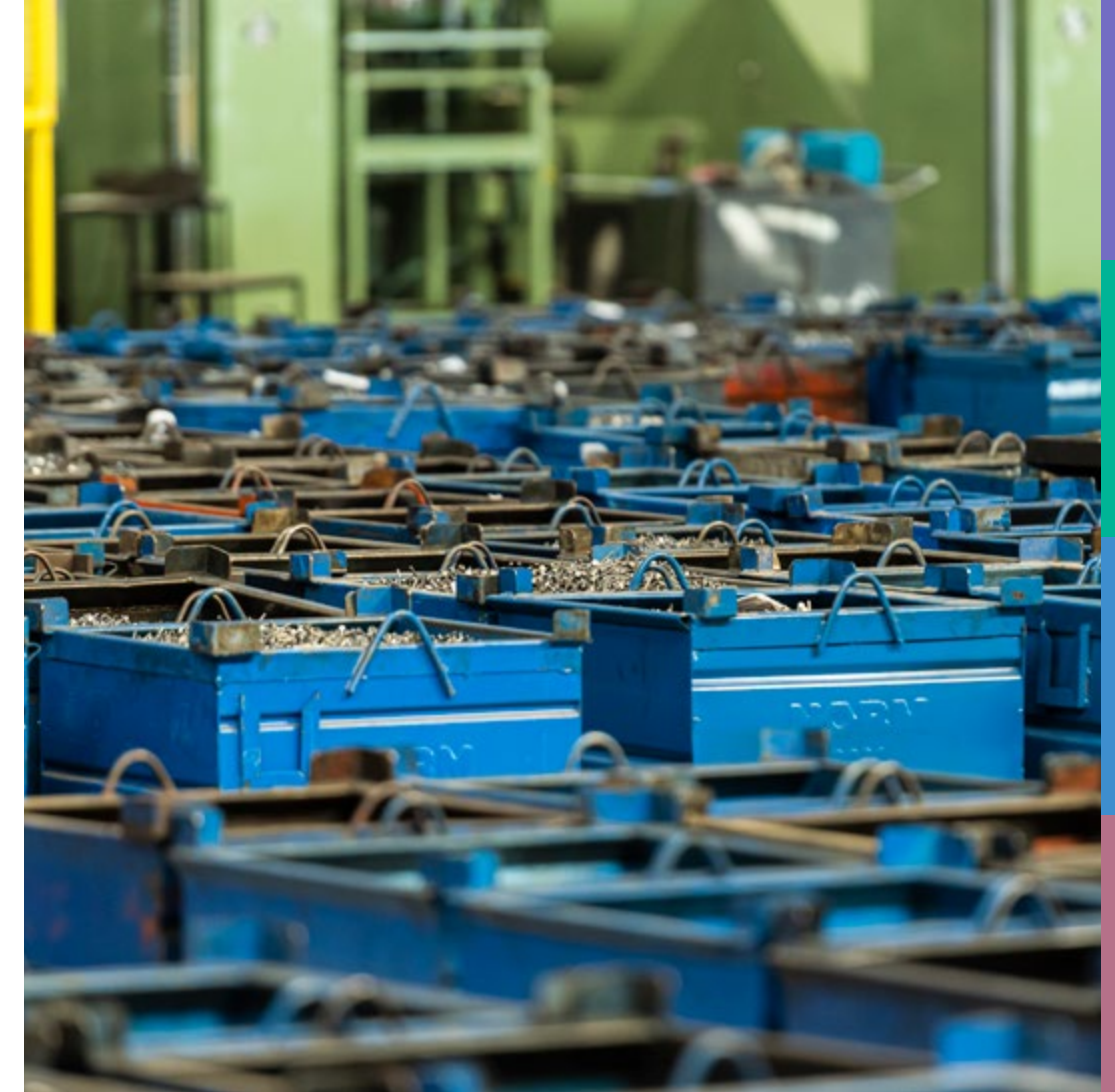

Sorumlu Yatırımlar



Çalışma gruplarımız, Sürdürülebilirlik Yönetimi, Kurumsal Yönetim, Risk Yönetimi, İş Etiği, Rüşvet ve Yolsuzlukla Mücadele, Müşteri Beklentileri ve Tedarik Zinciri olmak üzere çeşitli alt gruplardan oluşuyor. Bu grupların amacı, Norm Holding'in geçmişte başarıyla uyguladığı yönetim sistemlerini sürdürülebilirlik kavramı ile uyumlu hale getirmektir. Bu sayede tüm paydaşlarımıza, ülke ve dünya ekonomisine sağladığımız katkıyı her geçen gün artırmayı hedefliyoruz.

"Çalışmaya Değer" iş anlayışıyla, girdi kaynaklı emisyonları azaltarak tedarikçilerin gelişimine destek olmayı ve aynı zamanda müşteri memnuniyetini artırmayı hedefliyoruz. Bu amaç doğrultusunda operasyonel mükemmellik ve verimlilikte artış sağlamak için çaba harcıyor ve tüm yatırımların Çevresel, Sosyal ve

Kurumsal Yönetim (ESG) kriterlerine göre değerlendirilmesini ve etik iş anlayışını kurumsal yönetim ilkelerine uyum raporuyla paydaşlarımıza aktarmayı hedefliyoruz.

Norm Holding olarak, "Çalışmaya Değer" iş anlayışıyla 2022 yılında sürdürülebilirliğin tedarik zincirinde uçtan uca yönetimini ve tedarikçilerin sürdürülebilirlik konularında değerlendirilmesi ve geliştirilmesini hedefleyen bir program başlattık. Bu çerçevede "Sorumlu Satın Alma Politikamızı" oluşturduk. 2023 yılında ise "Tedarikçi ESG Değerlendirme ve Geliştirme" programımızı hayata geçirmeyi planlıyoruz.

Yatırımcı olarak portföyümüzde sorumlu yatırımları önceliklendiriyor, mevcut portföyümüzün daha sorumlu hale gelmesi için çalışmalar yürütüyoruz.

2022 yılında "İklim Nötr" bir gelecek için önemli adımlar attık. Güneş enerjisi santralleri yatırımları sayesinde 2022'de 3.000.000 KWh'den fazla yenilenebilir enerji üretimi sağladık. Şu an itibarıyla İzmir ve Salihli'de 3,9 MW GES kurulu kapasitesine sahip olarak, 2023 yılında ise 30,6 MW GES ve 7 MW RES yatırımı planlıyoruz. Bu yatırımlarla sürdürülebilir ve çevreci enerji kaynaklarına yönelme hedefiyle daha da büyümeyi ve çevresel etkimizi azaltmayı amaçlamaktayız.

Ürün ve hizmetlerimizle sanayi ve ticarete sürdürülebilir dönüşümü destekliyoruz.

Faaliyetlerimizin bulunduğu Ege Bölgesi başta olmak üzere yakın coğrafyamızda yeni sektörlerde sorumlu yatırımların artmasını destekliyoruz.

Müşteri Beklentileri ve Memnuniyeti



2022 yılında, sektörlerin ihtiyaçlarına cevap vermek için müşteri odaklılığa büyük önem verdik ve uzun süredir devam ettirdiğimiz müşteri memnuniyeti odaklı çalışmalarımızı sürdürdük. 2021 yılına kıyasla, 2022 yılında müşteri sayımız %55,7 arttı ve 782 müşteriye hizmet sunuyoruz. Müşterilerimizin 190'ı yerli müşterilerimizden oluşuyor. Üretimlerimizde farklı sektörlerdeki kurumsal müşterilerimize, otomotiv ana sanayi (OEM), yurt içi ve yurt dışı toptancılar ile dayanıklı tüketim aletleri gibi sektörlerle yönelik çeşitli ürünler tedarik ediyoruz.

Müşteri ilişkileri konusunda kaliteyi artırmak ve müşteri memnuniyetini en üst düzeye çıkarmak amacıyla "ENLider Sensin" yönetici eğitim programını uyguluyoruz. Bu özel program sayesinde yöneticilere müşteri ilişkileri alanında eğitimler veriyor, müşteri beklentilerini anlamalarına ve müşteri odaklılık

yaklaşımını benimsemelerine destek oluyoruz. Dijital dönüşüme verdiğimiz büyük önemle çalışmalarımızı yürütüyor ve müşteri deneyimini ileri seviyeye taşımayı hedefliyoruz. Yeni müşteri portalımız olan dinamik yazılım robotu "Normie" sayesinde otomatik sipariş girişi imkânı sunuyor ve sipariş teyitlerini hızlı bir şekilde gerçekleştiriyoruz.

Yıllar içinde edindiğimiz tecrübeler ve karşılaştığımız müşteri talepleri doğrultusunda, müşterilerimize daha iyi bir Norm deneyimi sunmak için müşteri segmentasyonu çalışmaları gerçekleştirdik ve işlem hacmi en yüksek olan müşterilerin toplandığı KAM (Key Account Management) bölümünü organizasyonel yapımız içinde kurduk. Bu sayede, müşteri odaklı hizmetimizi daha etkin ve verimli bir şekilde sunma imkânı yakaladık.

Oluşturduğumuz KAM bölümü, özellikle OEM (Orijinal Ekipman Üreticileri) müşterilerimiz başta olmak üzere, portföyümüzdeki müşterilere tek iletişim noktasından küresel hizmet sunmaya başladı. Bu şekilde müşterilere daha kişisel bir hizmet sunarak onların ihtiyaçlarını daha iyi anlayabiliyor ve beklentilerini karşılamak için daha etkili çözümler üretebiliyoruz.

KAM bölümümüz, işlem hacmi yüksek müşterilere odaklanarak onlara özel çözümler sunma ve ilişkilerimizi güçlendirme konusunda önemli bir rol üstleniyor. Bu sayede müşteri memnuniyetini artırarak, müşterilerimizle uzun süreli ve güvenilir bir iş birliği kuruyoruz. Farklı müşteri gruplarına uygun özelleştirilmiş hizmetler sunarak pazarda rekabet gücümüzü artırıyoruz.

Cinsiyet eşitliğine olan inancımızı toplumun her safhasında vurguluyoruz ve çalışanlarımızın %50'si "kadın" olan KAM ekibi bu misyonumuzu yansıtıyor. KAM ekibinin gerçekleştirdiği satışların ciro içerisindeki payı, 2018 yılında %29 iken, 2020 yılında pandemi ve çeşitli krizlere rağmen %31'e ve 2021 yılındaysa %32'ye çıktı. Krizlerin hâlen devam ettiği 2022 yılında ise doğru stratejiler ve fiyat politikaları sayesinde ciro oranımızı %27 artırdık ve satışların içindeki payımızı %30 oranında başarılı bir şekilde koruyoruz.

Müşteri Memnuniyeti Anketi Sonuçları

Her yıl düzenli olarak gerçekleştirdiğimiz memnuniyet ve bağlılık anketleriyle, müşterilerimizin görüşlerine büyük önem veriyoruz ve geribildirimlerini sürekli olarak değerlendiriyoruz. Bu anketler sayesinde müşterilerimizden gelen geribildirimlerle eksik alanlarımızı tespit ediyor ve gerekli düzeltme çalışmalarını yapma fırsatı buluyoruz. 2022 yılında yapılan memnuniyet anketinde yerli ve yabancı müşterilerimizin memnuniyet oranında 5 üzerinden 4,08 olan puanımızı arttırarak 4,2 puana ulaştık. Ayrıca, Müşteri Memnuniyeti Anketi içindeki net tavsiye skoru %38 olarak ölçüldü.

Müşteri Memnuniyeti Anketi sonuçlarını Yönetim Kurulu ile birlikte değerlendiriyor, bu sonuçları geçmiş yıllar ve hedeflerle karşılaştırarak aksiyonlar belirliyoruz.

- Norm Fasteners Almanya, 2022

yılında hizmet verdiği müşterilerinin tamamından "A Performans Puanı" aldı.

- Müşteri memnuniyetini zincirin her halkasında odağına alan STD'nin 2022 yılı hizmetlerini değerlendirmek üzere, bağımsız bir araştırma kuruluşu tarafından müşterilerimizle yapılan anket çalışması sonucunda, "Yurt içi müşteri memnuniyet oranımız" %99 olarak başarıyla tamamlandı.

- Norm Additive için 2022 yılında gerçekleştirdiğimiz Müşteri Memnuniyeti çalışması sonuçlarına göre, genel memnuniyet oranımız hedeflenen %80'in üzerinde, %92 olarak gerçekleşti.

Norm Holding, işlem ve faaliyetlerinde Menfaat Sahipleri Politikamız çerçevesince menfaat sahiplerinin mevzuat ve karşılıklı

sözleşmelerle düzenlenen haklarını koruma altına alıyor. 01 01 2022 – 31 12 2022 dönemi içerisinde; menfaat sahipleri ile herhangi bir şikâyet/dava olmadı.

Norm Holding Menfaat Sahipleri Politikası, www.normholding.com internet sitesinde yer alıyor.

Müşteri Memnuniyeti Anketi Sonuçları

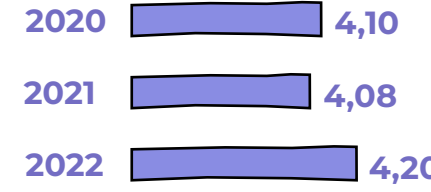

Ürün Kalitesi ve Güvenliği

Kalite politikası kapsamında, müşteri beklentilerini karşılamak ve bunları aşmak için, ürün kalitesini sürekli olarak geliştirmeyi hedefliyoruz. Uluslararası yönetim standardı sertifikalarını kullanarak yüksek kalite ve güvenlik koşullarını sağlamaya özen gösteriyoruz.

Norm Fasteners bünyesindeki Norm Cıvata şirketimizde 11 adet sertifikaya sahibiz. Norm Coating şirketimizde mevcut sertifikalara ek olarak 2022 yılında ISO 14001 Çevre Yönetim Sistemi, ISO 45001 İş Sağlığı ve Güvenliği Yönetim Sistemi ve ISO 50001 Enerji Yönetim Sistemi sertifikalarını aldık.

STD 2022 yılında, Türkiye genelinde "Yetkilendirilmiş Yükümlü Sertifikası" (YYS) aldı. Gümrük yükümlülüklerini yerine getiren ve diğer gereklilikleri sağlayan güvenilir firmalara gümrük işlerinde kolaylık

ve imtiyazlar sunan uluslararası bir statü konumunda olan "Yetkilendirilmiş Yükümlü Sertifikası"nı alan 585. firma ve "İhracat Yeriinde Gümrüklemeyi" alan 44. firma oldu. ST Trading, 2022 yılında ISO 9001 ve ISO 14001 sertifikasyonları tamamladı. ST Trading Polonya firmamıza ise ISO 9001 Kalite Yönetim Sistemi belgelendirmesini, planlarımıza dâhil ettik.

Norm Tooling şirketimiz ise 2023 yılında IATF 16949 Otomotiv Kalite Yönetim Sistemi ve AS 9100 havacılık sektörü için önemli olan sertifikayı almaya yönelik çalışmalara başladı. Norm Fasteners bünyesindeki şirketlerimiz olan Norm Somun, Norm Salihli Vida ve Cıvata, MS Vida şirketlerinde 2023 yılında ISO 14001 Çevre Yönetim Sistemi, ISO 45001 İş Sağlığı ve Güvenliği Yönetim Sistemi ve ISO 50001 Enerji Yönetim Sistemi sertifikalarını almayı hedefliyoruz.



Yüksek kalite ve güvenlik koşullarını sağlamak için ulusal mevzuattan doğan yükümlülüklerin ötesine geçiyoruz.



Ürün Kalitesi ve Güvenliği

	IATF 16949	ISO 9001	ISO 14001	ISO 45001	ISO 50001	EN 14399-1	EN 15048-1	ISO 4032	ISO 4014	ISO 4017	TS EN ISO 13918	ISO 27001	YYS
Norm Fasteners	Norm Fasteners Cıvata İzmir	X	X	X	X	X	X	X	X	X	X	X	X
	Norm Fasteners Somun	X	X				X	X					
	Norm Fasteners Cıvata Salihli	X	X						X	X			
	Norm Fasteners Vida	X	X										
	Norm Fasteners Bursa	X	X										
	Norm Fasteners Almanya	X	X										
	Norm Fasteners Amerika	X	X										
Norm Coating	Norm Coating	X	X	X	X	X							
	Norm Tooling	X	X										
	Norm Additive		X										
	Norm Digital											X	
Ticari Grup	STD		X									X	X
	Norm Fasteners Romanya		X										
	ST Trading		X	X									

Müşteri Denetimleri ve İç Denetimler

2022 yılında iç denetimler kapsamında toplam 294 iç denetim gerçekleştirildi. Ayrıca, Standart Denetimler kapsamında 19 adet standart denetim yapıldı. Bu standart denetimler arasında CE ve TSE belgelendirmeleri, IATF 16949 ve ISO 9001 belgelendirme denetimleri yer alıyor.

2022 yılında, dokümantasyon modülüne ek olarak denetim modülü ve aksiyon modülü kullanımları ile birlikte iç denetimler ve uygunsuzluk yönetimi QDMS sistemi üzerinden yapılmaya başlandı.

2022 yılında müşterilerden toplam 45 adet özdeğerlendirme talebi alındı. Ayrıca, Reach ve Rohs analiz raporu veya deklarasyon bildirim konusundaki talepler, 2021 yılına göre artış gösterdi. 2021 yılında 54 adet deklarasyon talebi alınırken, 2022 yılında bu taleplerin sayısı 80'e yükseldi.

Operasyonel Mükemmellik

İş süreçlerimizde operasyonel mükemmelliğe odaklanıyoruz. Esnek ve çözüm odaklı bir yapıyla iş süreçlerimizi yönetiyor, verimliliğimizi üst seviyelerde tutuyor ve sürdürülebilir büyüme anlayışımızın temelini oluşturuyoruz.

Kaynak kullanımını optimize ederken değer yaratmayı ve hizmet düzeyini maksimum seviyeye çıkarmayı hedefliyoruz. Bu amaçla, sürekli gelişim kültürünü desteklemek için Norm Holding Operasyonel Mükemmellik Sistemini kurduk. Sistemimiz aşağıdaki temel değerler üzerine inşa edildi:

- Sürdürülebilirlik ve standartlaşma
- Maksimum paydaş memnuniyet
- Sürekli iyileşme
- Sektörde yeni uygulamalara öncülük etme
- İletişim ve takım ruhu
- Şeffaflık
- İşbirliği ve Takım Çalışması

- Maksimum hizmet düzeyi
- İnovasyon ve Teknoloji

Norm Holding Operasyonel Mükemmellik Sistemi, bu değerler doğrultusunda işleyerek iş süreçlerimizi iyileştirme ve operasyonel mükemmelliği sağlama yolunda bize rehberlik ediyor.

Kaizen yöntemini takip ettiğimiz fabrikalarımızda sürekli iyileştirmeler yapıyor ve bu iyileştirmeler tüm çalışanlarımızın katılımıyla gerçekleştiriyoruz. Çalışanlarımızı, verdikleri öneriler ve tamamladıkları Kaizen projeleri sonucunda her çeyrekte ödüllendiriyoruz.

İş Yeri	Öneri Sayısı	Tamamlanan Kaizen Sayısı	Devam Eden Kaizen Sayısı
Norm Fasteners Vida	404	78	55
Norm Tooling	684	122	482
Norm Fasteners Bursa	2	1	1
Norm Fasteners Cıvata İzmir	937	216	455
Norm Fasteners Cıvata Salihli	834	120	126
Norm Fasteners Somun İzmir	630	244	193
Norm Fasteners Somun Salihli	933	225	170
STD Ankara	22	9	3
STD Dilovası	46	13	6
STD Merkez	114	36	15
Norm Coating İzmir	1118	288	611
Norm Coating Salihli	1312	379	333
Toplam	7036	1731	2450

Tedarik Zinciri Yönetimi

GRI: 102-49

Tedarik zinciri ve iş uygulamalarıyla ilgili risklerin farkında olup, ulusal ve uluslararası kabul görmüş standart kılavuzlar, yönergeler ve sorumlu iş uygulamalarına tam uyum sağlıyor ve iş yapış biçimimizi bu prensiplere göre sürdürüyoruz. Yapılan tüm güncellemeleri faaliyetlerimize ve iç yönetim sistemimize yansıtıyoruz.

2022 yılında endüstri ve ticaret grubumuz, toplamda 6.153 tedarikçiyle iş birliği yaptı. Endüstri grubumuzda 1.213, ticaret grubumuzda ise 51 yeni tedarikçiyle iş ilişkisine başladı.

2022 yılında, endüstri grubumuzdaki tedarikçilere yapılan ödemelerin %80,5'i ve ticaret grubumuzdaki tedarikçilere yapılan ödemelerin %88,0'i yerel tedarikçilere yönelik oldu.

Sorumlu tedarik zinciri yönetimi ile güvene ve saygıya dayalı ilişkiler kuruyoruz. İnsan haklarını savunuyor, etik ve sosyal sorumluluk standartlarını vurguluyoruz.

Tedarikçilerimizle iş birliği yapıp çevresel ve sosyal etkileri azaltmak için çaba sarf ediyor, sürdürülebilirlik odaklı projeler geliştirerek çevresel performanslarını iyileştiriyoruz. Ticari bilgilerin gizliliğine önem vererek müşteri ve tedarikçilerle adil ilişkiler kuruyoruz. Çevre yönetim standartlarını tedarikçilerimize entegre ediyor ve çevresel etkiyi azaltmaya odaklanıyoruz.



Tedarik zincirimizdeki riskleri ve fırsatları sürekli değerlendiriyor ve çevresel, sosyal ve yönetim standartlarını sağlamak için çeşitli inisiyatifler kullanıyoruz. Sürdürülebilir satın alma uygulamalarımızı, tedarik ve yönetim süreçlerimizle entegre çalıştırıyor ve iş birliği içinde hareket ediyoruz.

2022 yılında revize edilen Tedarikçi Değerlendirme Prosedürü, çevresel ve sosyal kriterleri de tedarikçi değerlendirmesinin bir parçası haline getirdi. Tedarikçiler, Norm Holding tedarikçisi olabilmek için minimum ISO 9001:2015 belgesine veya IATF 16949:2016'nın son düzenlemesine göre IAF MLA üyesi tarafından akredite edilmiş bir belgeye sahip olmalıdır.

Kalite yönetim sistemi içerisinde, ürün kalitesi, teslimat süresi ve miktar performansı, düzeltici faaliyetlerin durumu, acil durumlar ve ilgili faaliyetler, faaliyetlerin etkinliği, iç ve dış ilgili taraflarla risk analizleri gibi konuları aylık olarak takip ediyoruz. Bu değerlendirmelere dayanarak kalite, lojistik ve teslimat performansına dayalı puanlamalar yapıyoruz. Yıllık denetim sonuçlarına göre, belirli aksiyonlar belirliyoruz ve düzeltici, önleyici faaliyetleri içeren 8D metodolojisini kullanarak hataları çözüyoruz. Ayrıca, uygun olmayan ürünlerin kontrolü ve izlenebilirlik konularına özen göstererek kalite standartlarına uygunluğu sağlıyoruz.

2023 yılı içinde Sorumlu Satın Alma ve Tedarikçi Geliştirme projemizi hayata geçireceğiz.

Tedarikçi Gelişim Programımız kapsamında; Tedarikçilerimizden kaynaklı sürdürülebilirlik risklerimizi belirleyecek ve tedarikçilerimizi sürdürülebilirlik konusunda destekleyecek

ve kapasitelerini artırmak için bir gelişim programı oluşturacağız.

- Çevresel, sosyal ve yönetim (ESG) faktörlerini tedarikçi değerlendirme sürecimize dâhil ederek, sürdürülebilirlik performansının değerlendirmesinde etkin bir rol oynayacak ve tedarikçi performansını bu alanda iyileştirmeye yönlendireceğiz.
- Ortak hedeflere birlikte ilerlemek bakış açısıyla tedarikçilerimiz ile birlikte gelişmeyi sağlayacağız.

Bu proje ile tedarik zincirimizin sürdürülebilirlik performansını artırmayı ve etik, çevresel ve sosyal sorumluluk bilincini tüm tedarikçilerimizle paylaşarak sürdürülebilir bir iş modeli oluşturmayı hedefliyoruz.



DÜNYAYA DEĞER



İklim krizinin etkilerini yavaşlatmak, değişen iklim koşullarına uyum sağlamak ve doğal kaynakların sürdürülebilir kullanımını yaygınlaştırmak, Dünya için değerli bir hedef olarak önem taşıyor. Bu nedenle, "Dünyaya Değer" diyor ve bu konuda hızlı bir şekilde hareket etmenin önemine inanıyoruz. Sürdürülebilirlik ve çevre koruması için kararlılıkla çalışıyor ve gelecek nesillere sağlıklı ve yaşanabilir bir Dünya bırakma misyonuyla ilerliyoruz.

İklim kriziyle mücadele etmek ve çevreyi korumaya yönelik büyük bir sorumluluk taşıdığımızın bilincindeyiz. Üretim ve operasyonlarımızın devamlılığını tehdit edebilecek iklim değişikliği riskleriyle mücadele etmek için tüm değer zincirlerimize odaklanıyoruz. Doğal kaynakların sürdürülebilir kullanımını teşvik ediyor ve çevresel etkilerimizi en aza indirmek için çeşitli önlemler alıyoruz.

Sürdürülebilirlik hedeflerimiz doğrultusunda, enerji verimliliğini artırmak, karbon ayak izimizi ve atıkları azaltmak, su kaynaklarını etkin bir şekilde yönetmek, tatlı su kaynaklarını korumak gibi belirleyici adımlar atıyoruz.

Norm Holding Etik Çalışma Kuralları kapsamında Çevre başlığı altında, Emisyonlar, Su Kullanımı, Atık Yönetimi ve Geri Dönüşüm, Kimyasal ve Tehlikeli Madde Yönetimi, Yasal Şartlara Uyum, Kaynakların Kullanımı olarak belirlendi.



Çevreye olan sorumluluğunu yerine getirmek ve iklim değişikliğiyle mücadele etmek amacıyla 2022 yılında önemli yatırımlar yaptık. "Üretim parkuru yenileme", "enerji verimliliği" ve "yenilenebilir enerjiye" toplamda 4 Milyon euro yatırım gerçekleştirdik. Güneş enerjisi santralleri yatırımları sayesinde 2022'de 3 Milyon KWH'dan fazla yenilenebilir enerji ürettik. Şirketimizin İzmir ve Salihli'de 3,9 MW GES kurulu kapasitesi mevcuttur ve 30,6 MW GES ve 7 MW RES yatırımı planlanmaktadır.

Enerji verimliliği alanında da etkin çalışmalar yürütüyor, atık ısı geri dönüşümü ve ısıtım hattındaki ısının geri dönüştürülmesiyle toplam 55.000 m² alanın ısıtılmasını sağlıyoruz. Karbon ayak izi ölçümlerini yaparak salınım ve fosil yakıt tüketimini azaltmayı hedefliyor ve enerji verimliliği temelinde karbonsuzlaştırma haritasını oluşturuyoruz.



Dünyaya Değer

Tüm bu faaliyetlerimizle, “İklim Nötr” bir geleceği hedefleyerek çevre dostu uygulamalara odaklanıyor ve sürdürülebilirlik alanında taahhütlerimizi yerine getirmek için çaba sarf ediyoruz.

Çevre ve sürdürülebilirlik konusunda ciddi adımlar attık ve bu alanlarda etkin bir yönetim sistemine odaklandık. Çevre, İSG (İş Sağlığı ve Güvenliği) ve KYS (Kalite Yönetim Sistemi) gibi önemli alanları Yönetim Sistemleri ve Sürdürülebilirlik Direktörlüğü altında koordine ediyor ve tüm şirketlerde uyum sağlıyoruz. Böylece, çevre çalışmalarını merkezi bir şekilde, şirket içindeki tüm süreçleri bütünlük içinde ve sürdürülebilirlik ilkelerine uygun olarak yönetiyoruz. Bu süreçte, yerel mevzuatlara uyum hedefi ve sıfır ceza hedefi ile üç çevre uzmanı ve bir danışmanlık firması iş birliğiyle çevre mevzuatlarını takip ediyoruz.

- Tüm fabrikalarda yasal mevzuata uygunluk tespiti için düzenli iç tetkikler gerçekleştiriyoruz.
- Holding bünyesindeki üretim fabrikaları,

çevresel etki değerlendirmesi (ÇED) başvuruları, atık beyanları ve geri kazanım katılım payı (GEKAP) bildirimleri gibi yasal süreçleri zamanında tamamladık. 2022 yılında herhangi bir ceza almadık.

- Sıfır atık uygulamasına ilişkin yönetmelik gerekliliklerini karşılamak üzere çalışmaları tamamladık ve çalışanlarımız online eğitim platformunda sıfır atık konusunda eğitim aldı.
- Yeni yatırımların ÇED süreçleri kapsamında başvuruları yaptık ve ilgili denetimler tamamlandı. Güneş Enerji Santrali (GES) tarlası yatırımları için ÇED süreci devam ediyor.
- Çevre iznine tabi olan tesislerde emisyon analiz raporlarıyla CO₂, SO₂, NO_x, TOC, VOC gibi parametrelerin emisyon yasal limitlerinin altında olduğu tespit edildi.
- ISO 14001 ve ISO 50001 yönetim sistemlerinin tüm şirketlere yaygınlaştırılmasını hedefliyoruz. Enerji tasarrufu, atık minimizasyonu ve karbon ayak izinin düşürülmesi çalışmalarını yürütüyoruz.

İklim krizi ile mücadele kapsamında, AB Yeşil Mutabakatı'na paralel olarak 2030'da Kapsam 1 ve Kapsam 2 emisyonlarımızı %50 azaltmayı ve 2050'de “net sıfır” olmayı hedefliyoruz.”

- Norm Coating İzmir tesisleri 2022 yılında belgelendirildi ve diğer şirketler için 2023 yılında belgelendirme süreçleri için yol haritaları belirlendi.

2022 yılı içerisinde çevre mevzuatlarına uyumsuzluktan dolayı herhangi bir cezamız bulunmuyor.

İklim değişikliğini hafifletmek ve bu değişikliğe uyum sağlamak, 21. yüzyılın ana zorlukları arasında yer alıyor. Bu zorlukların temelinde ise genel enerji tüketimimiz ve fosil yakıtlara olan bağımlılığımız yatıyor. Küresel ısınmayı sınırlandırmada başarılı olabilmek için, dünya hiç vakit kaybetmeden enerjiyi verimli kullanmalı ve aynı zamanda hareket, ısınma ve soğutma süreçlerinde temiz enerji kaynaklarına yönelmek için gerekli olan dönüşümün yol haritasını belirlemeli.

Avrupa Yeşil Mutabakatı'nda 2030 ve 2050 iklim hedeflerine ulaşabilmek için enerji sisteminin karbondan daha fazla

arındırılmasının kritik bir öneme sahip olduğu vurgulanıyor. İklim krizinin politik açıdan karşılığı olan Avrupa Birliği Yeşil Mutabakatı, bölgede ve AB ile ticaret ilişkisi bulunan ülkelerde dünyamız için harekete geçmeyi zorunlu hale getiriyor.

İlk karbon ayak izi ölçüm çalışmalarımıza, 2021'i baz yıl olarak başladık ve her yıl sera gazı emisyonlarımızı hesaplamaya devam edeceğiz. 21'i yurtiçinde ve 4'ü yurtdışında olmak üzere 25 yerleşkede ve 13 şirkette, karbon ayak izimizi ölçümlüyoruz.

Karbon ayak izi ölçüm çalışmalarımız sonucunda 2022 yılı Kapsam 1 ve 2 emisyonlarımızı hesaplayarak raporlama dönemi içerisindeki emisyon bazında çevresel etkimizi belirledik. İklim krizi ile mücadele kapsamında, AB Yeşil Mutabakatı'na paralel olarak 2030'da Kapsam 1 ve Kapsam 2 emisyonlarımızı %50 azaltmayı ve 2050'de “net sıfır” olmayı hedefliyoruz.

2022 Yılı ISO 14001 ve ISO 50001 Özelinde Yapılan Çalışmalar

İç denetim süreçlerini etkin bir şekilde yönetmek için dijitalleştirme adımları attık ve denetimleri belirlenen periyotlarda otomatik raporlama imkânıyla gerçekleştiriyoruz. Bu sayede denetimler daha kolay ve hızlı bir şekilde yapılıyor ve telefonla raporlama gibi esneklikler sağlanıyor.

2023 yılında, denetim süreçlerinin diğer birimlere de yaygınlaştırılmasını hedefliyoruz. Böylece tüm şirket içinde etkin bir iç denetim kültürü oluşturmayı ve denetim süreçlerinin şeffaf ve güvenilir bir şekilde uygulanmasını amaçlıyoruz.

Yönetim sistemlerinin etkinliği ve sürekliliği bağımsız kuruluşlar tarafından düzenli olarak denetlenerek güvence altına alınıyor. Uluslararası akreditasyona sahip bu kuruluşlar, holdingimizin yönetim sistemlerinin uluslararası standartlara uygunluğunu doğruluyor ve sürekli

iyileştirme için önerilerde bulunuyor.

İç denetimler ve yönetim sistemleri konusundaki sağlam yaklaşımımızla faaliyetlerimizin daha şeffaf, güvenilir ve sürdürülebilir bir şekilde yönetilmesini sağlıyoruz. İş süreçlerindeki potansiyel riskleri önüyor ve daha güçlü bir temele sahip olarak geleceğe yönelik adımlar atma imkânı buluyoruz.

2022 yılında ISO 14001, ISO 45001 ve ISO

50001 standartları kapsamında yapılan denetimler Norm Coating ve Norm Fasteners Cıvata fabrikalarında başarılı bir şekilde tamamlandı ve herhangi bir uygunsuzluk tespit edilmedi.

Enerji tüketim bilgileri yerel mevzuata uygun olarak kaydedilip enerji yöneticisi sertifikasına sahip personel tarafından yönetiliyor. Şirketlerde çalışan enerji yöneticilerinin sayısının artırılması

hedefleyerek eğitimler düzenledik ve üç yeni enerji yöneticisi sertifikasına sahip personel istihdam ettik.

Atıksu arıtma sistemi iyileştirme çalışmaları gerçekleştirdik ve kurumsal hafızadaki iyi uygulama örnekleri daha yaygın bir şekilde paylaşıldı. Yeni DAF (Dissolved Air Flotation) tesisleri devreye alındı ve Norm Coating İzmir tesisinde atıksu arıtma tesisi revize edildi.



Başarılar



“Dünyaya Değer” anlayışıyla çevresel etkimizi azaltmak için iklim krizi ile mücadeleyi önemsiyor ve tüm faaliyetlerimizi bu doğrultuya yönlendiriyoruz. Enerji verimliliğini artırmak ve yenilenebilir enerji kaynaklarını etkin bir şekilde kullanmak, çevresel sürdürülebilirlik hedeflerimizin temelini oluşturuyor.

Enerji tasarrufu sağlayacak önlemler alıyor, üretim süreçlerimizde ve tesislerimizde enerji kullanımını optimize ederek daha az enerjiyle daha fazla üretim gerçekleştiriyoruz.

• **Şirketlerimizde devreye alınan doğal aydınlatma sistemi sayesinde gün ışığı ile ortam aydınlatmasına imkân tanındı, aydınlatma kaynaklı karbon emisyonu engellendi.**

İş birimi bazında yol haritaları oluşturarak, doğal kaynakların minimum seviyede kullanımını hedefliyoruz. Makinelere elde ettiğimiz enerji tüketim verilerini

kullanarak, enerji tasarrufu sağlayacak doğru iyileştirmeleri yapmayı amaçlıyoruz.

Yenilenebilir enerji kaynaklarını kullanmaya odaklanarak fosil yakıtlara olan bağımlılığımızı azaltıyor, güneş enerjisi santralleri yatırımları ve rüzgâr enerjisi gibi temiz enerji kaynaklarının kullanımını artırarak karbon ayak izimizi düşürmeyi hedefliyoruz.

Güneş enerjisi santralleri yatırımları ile 2022'de 3 Milyon KWH'dan fazla yenilenebilir enerji elde edildi. Mevcutta İzmir ve Salihli'de 3,9 MW GES kurulu kapasitesi bulunuyor. 2023 yılı için ise 30,6 MW GES ve 7 MW RES yatırımı planlandı.

• Norm Fasteners Somun iş birimi, gerçekleştirdiği GES projeleriyle 2022 yılı içerisinde üretim tesislerinin ortalama %17 enerji tüketimini karşıladı.

Sera gazı emisyonlarını azaltmak için emisyon kontrol sistemleri kuruyor ve düzenli olarak emisyon ölçümleri gerçekleştiriyoruz.



Enerji ve Emisyon Yönetimi

Fabrikalarımızdan emisyon konulu çevre iznine tabi olan tesisler, mevzuata uygun süreler içinde akredite laboratuvarlar tarafından yapılan emisyon analiz raporlarına göre "CO, SO₂, NO_x, TOC, VOC" gibi parametreler için ölçülen tüm değerler emisyon yasal limitlerinin altında yer alıyor.

Otomotiv sektöründe karbon ayak izini azaltmak amacıyla artan elektrifikasyon ve araç hafifletme trendlerine uygun bir şekilde, ağırlığını hafifleterek bağlantı elemanları üzerinde çalışıyoruz. "Daha az karbon salınımına" katkıda bulunmak için patentli ürünü olan "Hexlight" araçlarda menzili uzatarak ESG çalışmalarına destek veriyoruz.

Çevre dostu teknolojileri ve yenilikleri takip ediyor, çevre yönetim sistemlerini etkin bir şekilde uyguluyoruz. Tüm çalışanlarımızın çevre bilinciyle hareket etmesini sağlamak adına eğitim ve farkındalık programları düzenliyoruz.

Norm Fasteners Cıvata İzmir, 2022 yılındayeni alınan ısıtım fırınlarında hibrit sistemler tercih etti ve ton başına düşen doğalgaz tüketimini, otomasyon çalışmalarına önem vererek de elektrik tüketimi azalttı. Yüzeysel işlem tesisinde yapılan otomatik reçete seçimleri ile parametreleri optimize etti. Bu optimizasyon sayesinde yıllık yaklaşık 96.000 kWh tasarruf öngörüldü.



Doğal Gaz Tüketimi (MWh)

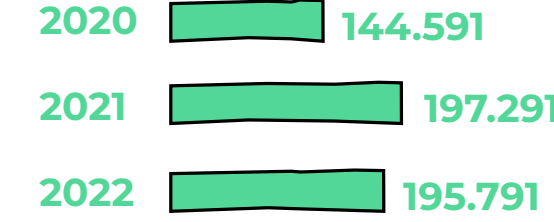

Elektrik Tüketimi (MWh)

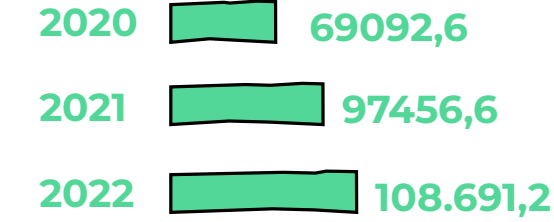

GES (kwh)

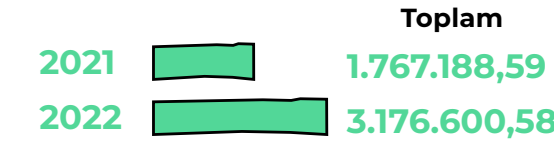

Sera Gazı Emisyonları (CO₂e/ton üretim)

	Kapsam 1		Kapsam 2	
	2021	2022	2021	2022
Toplam (yurtiçi)	37.708,23	38.281,92	41.086,64	47.144,84

Karbon Yoğunluğu (kapsam 1&2 ton CO₂e / ton üretim)

	2021	2022
Norm Fasteners Cıvata	0,45	0,46
Norm Fasteners Vida	0,53	0,61
Norm Fasteners Somun	0,32	0,32
Norm Coating	0,06	0,07

Su ve Atık Yönetimi

Su kaynaklarının korunması ve sürdürülebilir su yönetimi için çaba göstererek, doğal kaynakları koruma ve gelecek nesillere sağlıklı bir çevre bırakma misyonumuza kararlılıkla devam ediyoruz.

Operasyonlarımızda su tasarrufu sağlayan teknolojileri kullanarak su tüketimini azaltmaya çalışıyor, suyun geri dönüşümünü ve yeniden kullanımını teşvik ediyoruz.

Su tüketiminin yüksek olduğu ısıtma proseslerinde çözüm odaklı çalışmalar yapıyor, yenilikçi teknolojileri araştırıyor ve uygun çözümleri belirliyoruz.

İzmir Cıvata Fabrikası'nda ısıtma proseslerinde kullanılan su soğutma sistemlerini hava soğutmalı sistemlere dönüştürdük ve böylece su tüketimini önemli ölçüde azalttık. Fabrikamızda ısıtma prosesleri için su yönetimini iyileştirmek amacıyla yıkama havuzlarında oluşan yağlı suyu arıtma sisteminde çözülmüş hava

flotasyonu revizyonuyla %99 iyileştirme sağladık. Bu süreçte fırınlarda soğutma amaçlı kullanılan su için çevre dostu alternatif çözümler araştırdık ve kimyasal kullanımını ortadan kaldırdık. Norm Somun şirketimizde yüzey işlem proseslerinde kullandığımız sülfürik asiti, çevreye zarar vermeyecek koşullarda OSB hattına bırakarak çevre bilincini destekledik.

Norm Fasteners Cıvata - Vida, su tüketimini azaltmak için ısıtma prosesleri için su soğutma sistemleri, hava soğutmalı sistemlere dönüştürülmeye başlandı.

Atık su arıtma sistemi iyileştirme çalışmalarına önem verdik ve bu alanda kurumsal hafızasında yer alan iyi uygulama örneklerini yaygınlaştırdık. 2022 yılında su yönetimi alanındaki çabalarımızı artırarak, 2 yeni DAF (Dissolved Air Flotation) tesisi devreye aldık ve aynı dönemde "Norm Coating İzmir" tesisinde atık su arıtma tesisi yenileme çalışmalarını gerçekleştirdik. Çalışanlarımızı su tasarrufu konusunda

bilinçlendirme ve eğitimlere tabi tutarak su kullanımıyla ilgili en iyi uygulamaları teşvik ediyoruz.

Su Tüketimi (m³)

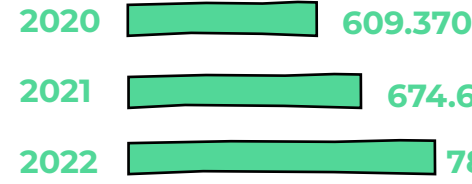

Atık Su Miktarı (m³)



6 tesisimiz Sıfır Atık belgesi almaya hak kazandı.

Atık yönetimi ve döngüsel ekonomiye katkı sağlamak amacıyla çaba sarf ediyor, tüm faaliyetlerimizde azaltma ve tekrar kullanımı destekleyen uygulamalar üzerinde çalışıyoruz.

Sıfır Atık uygulaması kapsamında gerekli yönetmelik gerekliliklerini yerine getirerek, tesislerimizde çeşitli çalışmalarını tamamladık. Norm Fasteners Cıvata İzmir, Norm Fasteners Somun İzmir, Norm Coating İzmir, Norm Fasteners Cıvata Salihli, Norm Fasteners Somun Salihli ve Norm Coating Salihli tesislerimizde Sıfır Atık belgesi almaya hak kazandık. Tüm çalışanların online eğitim platformundan atanan eğitimlerle sıfır atık konusunda bilinçlendirilmesi çalışmaları yürüttük.

Tüm fabrikalarda mevzuata uygunluğun tespiti için danışman firma aracılığıyla her yıl tekrarlanan iç tetkikler, 2022 yılında da gerçekleştirildi. Üretim tesislerimizde, yerel mevzuatlara uygun olarak yasal süreler içerisinde atık beyanlarını ve Geri Kazanım, Enerji ve Bertaraf (GEKAP) bildirimlerini

düzenli olarak yapıyoruz. Atıklarımızın çevreye olan etkisini takip ediyor ve sorumluluklarımızı yerine getiriyoruz.

Norm Fasteners Somun, İzmir tesisinde kumlama yüzey temizleme tekniği ile gerçekleştirilen modernizasyon çalışması, kimyasal atık miktarının önemli ölçüde azaltılmasını hedefliyor. Bu çevreci yaklaşım sayesinde çevre üzerindeki olumsuz etkileri minimize ederek doğal kaynakların korunmasına katkıda bulunmayı amaçlıyoruz. Tesisin kurulum çalışmalarının 2023 yılı son çeyrekte tamamlanmasını planladık.

Diğer yandan, Norm Fasteners Romanya şirketi çevresel sürdürülebilirlik alanında Financiar Recycling şirketi ile iş birliği yaparak çeşitli atık yönetim prosedürleri, geri dönüşüm sistemi ve atık azaltımı uyguladı.

Raporlama döneminde toplam tehlikesiz atıklarımız 1.368 ton, tehlikeli atıklarımız da 20.097 ton olarak gerçekleşti.

Atık Miktarları (ton)

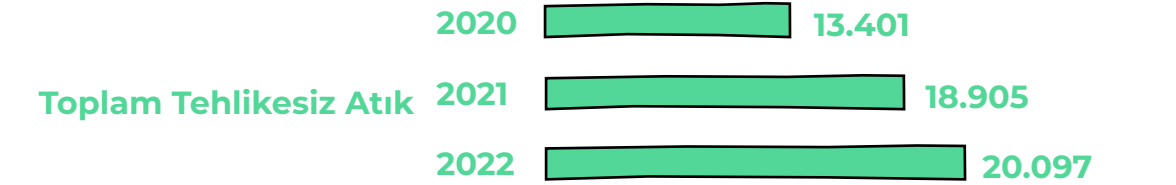

Tesislerimizde kâğıt-karton, metal talaşı ve ahşap palet gibi atıkları geri dönüştürmeye büyük önem veriyoruz. Çalışanlarımıza atık yönetimi konusunda bilinç aşıyor ve eğitimler düzenliyoruz.

TEKNOLOJİYE DEĞER

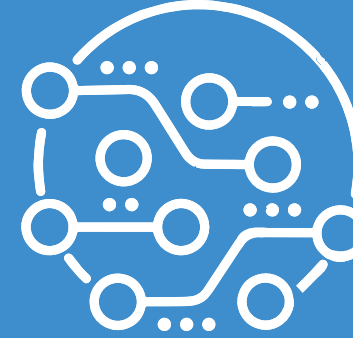

Çevresel ve sosyal sorunlarla mücadele etmek, riskleri fırsatlara çevirmek ve geleceğin iş dünyasının ideal koşullarını yaratmak için "Teknolojiye Değer" diyoruz. Gücümüzü araştırma, geliştirme ve yenilikçilikten alıyoruz.

"Teknolojiye Değer" iş anlayışımızla Ar-Ge ve Dijital Dönüşüm çalışmalarını ön planda tutuyor, paydaşlarımızın daha verimli ve dayanıklı ürünlere ulaşımını hedefliyoruz. Düşük karbon ekonomisine geçişin kolaylaştırıcısı olmayı ve teknolojimizi sürekli geliştirerek dijitalleşmeyi küresel pazarla uyumlu hale getirmeyi amaçlıyoruz.

Teknoloji odaklı yaklaşımımız ve dijital dönüşümle daha rekabetçi, sürdürülebilir ve çevre dostu çözümler sunarak geleceğin düşük karbonlu ekonomisine geçişin önemli aktörlerinden biri olma vizyonuna yöneliyoruz.

Hedeflerimize ulaşmak için Ar-Ge ve inovasyon projelerimize büyük önem veriyor ve üniversite-sanayi iş birliklerini destekliyoruz.

Ar-Ge, İnovasyon ve Dijitalleşme departmanlarında çalışan sayımızı 2022

yılında önceki yıla göre %45 artırdık.

Tekrarlı ve katma değeri düşük işleri otomasyon teknolojisiyle RPA robotu Normie'ye devrederek önemli kazanımlar elde ettik. 2021 yılında aylık 3.500 saat ek iş gücü kazanımı sağlayan Normie, 2022 yılında bu rakamı aylık 6.500 saate çıkararak şirketin verimliliğini yükseltti. Bu otomasyon çözümü maliyetlerin %60 oranında azaltılmasına da katkı sağladı.

2021 yılında pilot uygulama olarak başlatılan "Kağıtsız Fabrika Projesi" 2022 yılında yaygınlaştırma aşamasına geçti ve üretimin sürdürülebilmesi için gerekli tüm formlar dijital platformlara aktarıldı. Tabletler aracılığıyla uygulanan bu sistemle birlikte mühendislik ve üretim verilerine, verimlilik detay bilgilerine, bakım taleplerine ve QDMS doküman ve öneri sistemine anlık erişim sağlanıyor.

2022 yılında dijital dönüşüm projesinin

Ar-Ge ve Dijitalleşme departmanlarında çalışan sayımızı 2021'e göre 2022'de %45 artırdık.

diğer önemli ayağı olan "Veri Toplama Çalışması" seçili makinelerde devreye alındı. Üretimin her bir aşaması için önem arz eden parametreler tespit edildi ve bu parametrelerin veri olarak toplanabilmesi amacıyla PLC ve sensör alt yapı çalışmaları pilot uygulama olarak tamamlandı. Norm Fasteners Cıvata – Vida 2023 yılında "Veri Toplama Çalışması" projesini tamamlayarak üretim faaliyetlerinde verim artışı sağlamaya devam etmeyi hedefliyor.

2022'de Ar-Ge ve Dijitalleşime çalışmalarımıza yaklaşık 113 milyon TL bütçe ayırdık. Bu, ciromuzun %25'ine karşılık geliyor. 2022 bütçesi, 2021 bütçesine göre yaklaşık olarak %303,57 oranında arttı. Ar-Ge ve dijitalleşme departmanlarımızda çalışan 164 kişilik yetkin ekiplerimiz ile işimizi her geçen gün daha da ileriye taşımak üzere çalışmalarımızı sürdürüyoruz.

Normie verimliliğimizi yükseltti, maliyetlerimizi azalttı.

Ciromuzun %25'ini Ar-Ge ve Dijitalleşme bütçesine ayırdık.

Teknolojiye Değer



Ar-Ge, Inovasyon, Dijitalleşme Departmanlarında Çalışan Sayısı

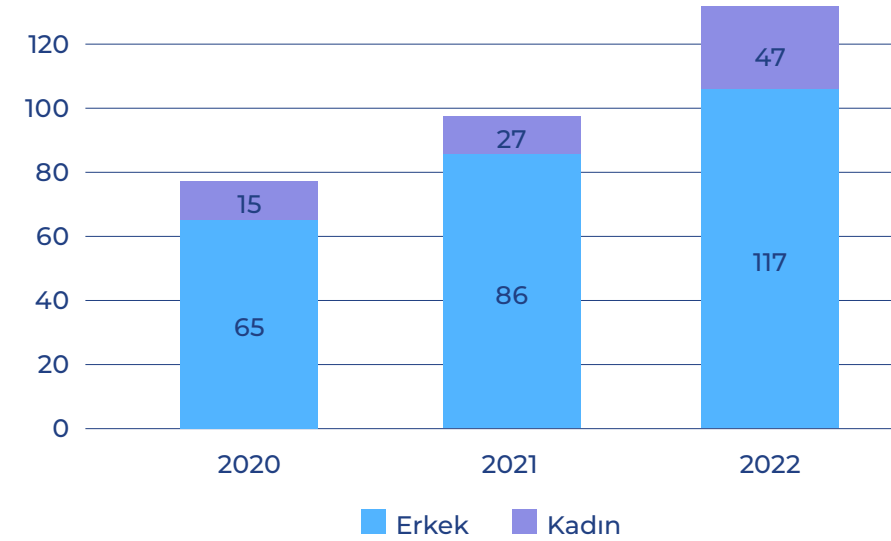

Ar-Ge ve İnovasyona Ayrılan Toplam Bütçe (TL)

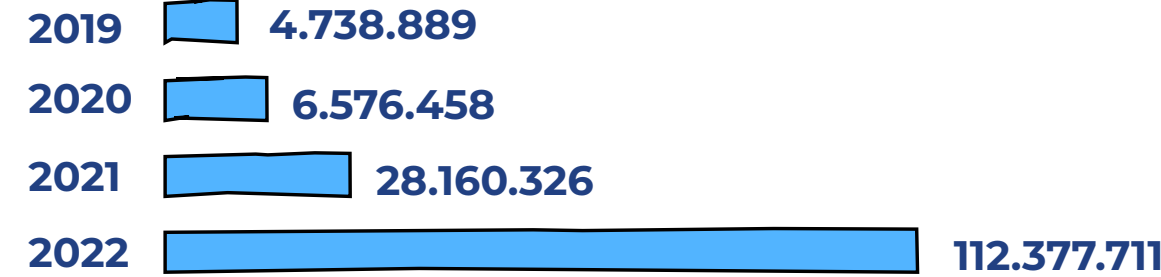

Ar-Ge ve İnovasyon

Ar-Ge ve inovasyon çalışmalarımızın odağına, patent ve faydalı model potansiyeli içeren, katma değeri yüksek ürünler geliştirmeyi koyuyoruz. Müşteri ihtiyaçları, pazar trendleri, sektörün geleceği ve teknolojik gelişmeler gibi faktörleri dikkate alarak stratejik hedeflerimizi belirliyoruz. Böylelikle, müşterilerimize daha iyi hizmet sunabilmek, sektörümüzde önde gelen bir konumda bulunmak ve sürdürülebilir bir gelecek inşa etmek için Ar-Ge ve inovasyona büyük önem veriyoruz. Bilimsel ve teknolojik bilgi birikimini sürekli geliştirmek amacıyla ulusal ve uluslararası üniversiteler, Ar-Ge ve tasarım merkezleri, araştırma kurumları ve firmalarla iş birlikleri kuruyoruz.

Ar-Ge ve Tasarım Merkezlerimizin son dört yıl içinde geliştirdiği yenilikçi ürünlerden 2022 yılında elde ettiğimiz hesaplanabilir kazanç miktarı yurtiçinde 80.063.763 TL, yurtdışında ise 67.938.518 TL oldu. Ar-Ge

ve Tasarım Merkezi unvanını aldığımız zamandan bu yana ürün geliştirme ve proses iyileştirme projelerinden elde ettiğimiz hesaplanabilen birikimli kazanç miktarı, 2022 yılında bir önceki yıla kıyasla yaklaşık %255'lik bir artış ile 222.695.358 TL olarak gerçekleşti. 2023 yılında ürün geliştirme ve proses iyileştirme projelerinden elde edilecek birikimli hesaplanabilen kazancın 250 milyon TL'yi aşmasını hedefliyoruz.

Değişimlere ayak uydurmak ve gücümüzü araştırma, geliştirme ve yenilikçilikten almak amacıyla çalışmalarımıza devam ediyoruz. Ar-Ge ve tasarım merkezlerimize olan yatırımlarımızı sürekli artırarak, Ar-Ge ve inovasyon alanında güçlü bir konuma sahip olma hedefiyle ilerliyoruz. İşletmelerimizdeki AR-Ge birimleri, yenilikçi teknolojilerin geliştirilmesi ve mevcut ürün ve süreçlerin iyileştirilmesi için çalışmalar yürütüyor.

2022 Yılında 5 Adet Patent Başvurumuz Tescil Edildi!

Türkiye'nin en çok Ar-Ge yatırımı yapan 203'üncü şirketi

Ar-Ge yatırımlarına 2022 yılında da hız kesmeden devam eden Norm Fasteners, bağlantı elemanları sektörünün en önemli teknolojik trendlerine yönelik alternatif tasarımlar geliştiriyor, rekabet gücünü her geçen gün artırıyor. Farklı disiplinlerden gelen, alanında uzman, çoğu doktora ve yüksek lisans derecesine sahip mühendis ve temel bilimler mezunu araştırmacılar ve teknisyenlerden oluşan Ar-Ge Merkezi'miz birçok farklı alanda projeler yürütüyor,

güçlü Ar-Ge altyapısı sayesinde çok sayıda inovatif çözüm geliştiriyor.

Norm Fasteners, sektörel beklenti ve ihtiyaçlara yönelik Ar-Ge çalışmalarına 2022 yılında da önem verdi ve ağırlık azaltma çalışmaları gerçekleştirdi. Bu çalışmaların bir sonucu olarak HexLight® markası altında geliştirilen üç adet ürün için ulusal patent başvuruları yapıldı ve 2022 yılında bu patentler tescil edildi.

Ar-Ge ve İnovasyon

2022 yılı Ar-Ge Projelerimiz

Proje Adı	Yanıt verdiğimiz küresel eğilimler, meseleler ve küresel amaçlar	Proje Detayları
Düşük Emisyonlu ve Elektrikli Araç Üretimi Kapsamında Kullanılmak Üzere Ağırlığı Azaltılmış ve Tek Yönlü Çalışan (Çözümeyen) Bağlantı Elemanı Geliştirilmesi	Ağırlık azaltma, karbon emisyonunu düşürme çalışmaları.	Proje kapsamında, elektrikli araçlarda ve karbon emisyonunu düşürmeyi amaçlayan atmosferik araçlarda kullanılmak üzere tek yönlü çalışan (çözümeyen) hafifletilmiş bir bağlantı elemanı geliştirdik.
Otomotiv Sektöründe Montaj Güçlüğü Yaşanan Noktalarda Kullanılan Yüksek Metrik Çapa Sahip Cıvataların Hafifletilmesi ve İş Güvenliğinin Artırılması İçin Ağırlığı Azaltılmış Hold&Drive Cıvata Tasarımı	Montaj operasyonlarında iş güvenliğinin artırılması, ağırlık azaltma çalışmaları.	Proje kapsamında, ağırlığı azaltılmış özgün kafa formuna sahip ve iş güvenliği açısından avantaj sağlayabilecek Hold&Drive yöntemiyle montajı yapılabilecek bir cıvatanın iki farklı metrik çapta tasarımını yaptık, üretim bandındaki performansı dinamik olarak takip ettik.
WC-Co Malzemelerin Tel Erezyon ile Kesiminde Paso Sayısının Yüzey Kalitesine Etkisinin İncelenmesi	Proses parametrelerinin optimizasyonu, proses verimliliğinin artırılması, atık malzemelerin minimize edilmesi.	Proje kapsamında çalışılan WC-Co malzemenin tel erozyon ile işlenmesi sırasında yüzey kalitesini korumayı sağlayacak ve kalıp üretim verimliliğini -dolaylı yoldan cıvata üretim verimliliğini- arttıracak uygun kesim stratejileri belirledik ve üretimde uygulamaları gerçekleştirdik.
Hexlight ve Altıköşe H&D ürün kalemlerinde kullanılan sıvama bıçaklarının verimliliğinin artırılması	Komponent verimliliğinin artırılması, atık malzemelerin minimize edilmesi.	Proje kapsamında, seçilen belirli ürün gruplarındaki bıçakları konu alarak, tüm sıvama bıçakları için; malzeme, kaplama, sertlik ve üretim yöntemi gibi parametreleri optimize ederek firma bünyesindeki sıvama bıçaklarının verimliliğinin artırılmasını hedefledik.
15.9 ve üstü ultra yüksek dayanıma sahip bağlantı elemanı üretilmesi	Ağırlık azaltma, karbon emisyonunu düşürme çalışmaları.	Proje kapsamında, otomotiv sektöründe tercih edilen yüksek metrikte cıvataların daha düşük metriklerde ve dayanım sınıfı daha yüksek olan cıvatalarda ikame edilme durumu için 15.9 kalitesinde cıvataların elde edilmesini hedefledik.
Çeşitli WC/Co Kalıp Malzemelerinin Farklı R Değerlerinde Goodman-Haigh Diyagramlarının Belirlenmesi	Malzeme optimizasyonu, tedarik problemi oluşturabilecek malzemelerin tasarrufu.	Proje kapsamında, soğuk dövme kalıplarında kullanılan WC-Co malzemelerin farklı gerilme genlikleri altında kalıp ömür tahminlerinin yapılabilmesi için Goodman-Haigh diyagramları oluşturduk. Diyagramlar üzerinde yapılan çıkarımlarla kalıp malzemeleri üzerinde optimizasyon çalışmaları yapıp, simülasyonlarda daha verimli sınır koşulları belirleme imkânı sağlanmasını hedefledik.

Görüntü İşleme ve Yapay Zekâ Tabanlı Bağlantı Elemanı Tanımlama için Mobil Uygulama Geliştirdik

Çağın gereksinimlerine ayak uyduran projeler geliştirmeyi kendisine temel prensip edinen Norm Fasteners Ar-Ge Merkezi, cep telefonu kamerası kullanılarak cıvataların hangi standarda göre üretildiklerini tahmin eden bir mobil uygulama geliştirdi. Bu uygulama, görüntü işleme ve yapay zekâ araçları sayesinde farklı açılardan çekilen anlık fotoğraflar ile standart tahmini yapılabilmesine olanak sağlıyor.

İZTEK Ar-Ge ve Teknoloji Ödülleri'nde birinciliğe layık görülen Norm Fasteners Ar-Ge Merkezi, Kalybe.AI firması ile beraber geliştirdiği proje kapsamında katılım sağladığı TÜSİAD SD2 Programının finalinde, Hewlett Packard Enterprise Başarı Kategorisi özel ödülünü aldı.

HexLight® - Ağırlığı Azaltılmış Bağlantı Elemanı



Norm Fasteners, sektörel beklenti ve ihtiyaçlara yönelik yapılan Ar-Ge faaliyetleri kapsamında ağırlık azaltma çalışmalarına 2022 yılı içinde de devam etti. Bu kapsamda HexLight® markası altında geliştirilen 3 adet ürün için gerçekleştirilen ulusal patent başvuruları 2022 yılında tescil edildi. HexLight® için yapılan İtalya patent başvurusu 2021 yılında tescillendi ve Almanya'daki patent

Cep telefonu kamerasıyla standart tahmin

başvuru süreci de devam ediyor.

HexLight® için yapılan ticarileştirme çalışmaları kapsamında 2022 yılı başında Türkiye'de yerleşik otomotiv firmalarından bir tanesi ile görüşmelere başlandı, yürütülen proje kapsamında üretilen M16 ve M18 olarak toplamda 8 farklı koda sahip HexLight® cıvatalar iç testleri ve araç saha testlerini başarıyla tamamlandı. HexLight® ürünlerinin global ölçekte tüm fabrikalarda kullanılması için lisans görüşmeleri devam ediyor. Lisans sözleşmesi kapsamında farklı üreticilerin HexLight® üretilmesi için üretim izni verilmesi durumu söz konusudur.

Ultra-Yüksek Dayanıma Sahip Bağlantı Elemanı Üretimi

ISO 898-1 ile tanımlı en yüksek bağlantı elemanı dayanım sınıfı olan 12.9, günümüz sektör ihtiyaç ve beklentileri göz önünde bulundurulduğunda gelişime açık bir alan olarak görülüyor. Bu kapsamda

yapılan Ar-Ge çalışmaları neticesinde 14.8 ve 14.9 üretim reçeteleri oluşturuldu, 16.9 ve 17.9 dayanım sınıfına sahip bağlantı elemanlarının da prototip üretimleri gerçekleştirildi. Farklı malzemelerin ve ısıl işlem yöntemlerinin denendiği çalışmalar kapsamında hedeflenen ultra yüksek dayanım sınıfına sahip bağlantı elemanları, yüksek tokluk değerleri ile elde edildi.

Paslanmaz Çelik Cıvata Üretim Denemeleri Tüm Hızıyla Devam Ediyor

Endüstride elektrikli araçların yükselişi, yapıların zorlu korozif ortamlarda kullanılabilmesi ihtiyacı ve paslanmaz çelik bağlantı elemanları konusunda sektörün ihtiyaçları günden güne artıyor. Norm Fasteners Ar-Ge Merkezi, sektörün paslanmaz çelik bağlantı elemanları konusunda oluşan ve sürekli artan bu talebi doğrultusunda yapılan çalışmalara 2022 yılında da hız kesmeden devam etti. Yeni malzemeleri ve teknolojik

Ar-Ge ve İnovasyon

gelişmeleri takip ederek, A2-70 kalite altı köşe ve imbus civata denemelerini başarıyla gerçekleştirdi. Denemelerden elde edilen bilgi birikimi ve tecrübe ile A2-80 denemelerine başlandı. Soğuk şekillendirme yöntemi ile üretimi gerçekleştirilen paslanmaz çelik bağlantı elemanlarının ürün portföyüne dâhil olması için çalışmalar devam ediyor. Norm Fasteners Ar-Ge Merkezi, paslanmaz çelikler konusunda oluşturduğu bilgi birikimi ve tecrübe sayesinde, ülkenin ihtiyaç ve beklentilerini karşılayarak yurt dışına bağımlılığı azaltmayı ve dış pazara rekabetçi ürünler sunarak ülke ekonomisine katkıda bulunmayı hedefliyor.

Konik Şaft Açısına Sahip Üç Loblu Kendinden Dış Açan Civata (Taper Trilobular) Ürün Grubu

Otomotiv sektöründe elektrikli araçlar konusu ile ilgili çalışmaların her geçen

gün artması ile birlikte sahip olduğu özellikler itibarıyla tercih edilen bağlantı elemanlarından olan, kendinden dış açan civataların kullanımı yaygınlaşıyor. Bu bağlamda Norm Fasteners, tedarikçisi olduğu OEM firmalarının talebi üzerine, konik şaft açısına sahip üç loblu kendinden dış açan (özel taper trilobular) bağlantı elemanlarının numune üretimini yaptı.

TEYDEB 1509 – EUREKA SMART Uluslararası Proje Çalışmalarında Son Aşamaya Gelindi

Norm Fasteners, 2018 yılında İspanyol ve İsveçli ortakları ile başlattığı uluslararası EUREKA SMART projesi kapsamında, iş paketlerindeki görevleri doğrultusunda gerçekleştirdiği üretim denemelerine 2022 yılı boyunca da devam etti. Proje kapsamında, CNC Torna tezgahına sıvı nitrojen besleme sistemi monte edilerek WC-Co ve 1.3343 çelik malzemelerin kesici

uçlarla talaşlı imalatı yapılarak kesici takımlarda ömür artışı, işlenen iş parçası yüzey pürüzlülük değerlerinde iyileşme, parça işleme sürelerinde kısalma ve genel olarak üretim verimliliğinde artış elde edildi. Ayrıca, konvansiyonel soğutma sıvılarının aksine sıvı nitrojen için herhangi bir geri dönüşüm veya bertaraf gerekliliği olmadığı için daha sürdürülebilir bir üretim imkanı ortaya çıkmaktadır.

TÜBİTAK 1505 Projesi tamamlandı

TÜBİTAK 1505 projesi, üniversite/kamu araştırma merkez ve enstitülerindeki bilgi birikimi ve teknolojinin, KOBİ veya büyük ölçekteki kuruluşların ihtiyaçları doğrultusunda, ürüne ya da sürece dönüştürülerek sanayiye aktarılması yoluyla ticarileştirilmesine katkı sağlamayı amaçlayan bir projedir. Bu proje kapsamında, kalıp üretimlerinde taşlama ve parlatma süreçlerinin

elimine edilip AFM (Aşındırıcı Akışkanla İşleme) kullanılarak final yüzey işleminde verimliliğin artırılması adına aşındırıcı bir macun geliştirilmesi hedeflendi. 2022 yılında, geliştirilmiş macun kullanılarak üretilen kalıplar için ekstrüzyon testleri ve saha denemeleri yapılarak işlem parametreleri optimize edildi ve proje tamamlandı. Proje sonucunda, farklı WC-Co oranlarına sahip kalıp malzemeleri için uygun aşındırıcı tiplerinin yanı sıra, hedeflenen yüzey pürüzlülük değerleri için uygun aşındırıcı akışkan işleme parametreleri de belirlendi. Gaziantep Üniversitesi'nde Prof. Dr. Ömer Eyercioğlu ve Doç. Dr. Kürşat Göv ile ortaklaşa yürütülen çalışmanın final sunumu yapılarak TÜBİTAK 1505 projesi sona erdirildi.

Türkiye'de Önde Gelen Bir Otomotiv Firması NORMSELF™'i Tercih Etti

NORMSELF™

Norm Fasteners Ar-Ge ve Mühendislik ekiplerinin öncülüğünde, Türkiye'nin önde gelen otomotiv firmalarından biri 2022 yılı faaliyet döneminde patent başvurusu gerçekleştirilen NORMSELF™ ürününü 22 farklı kodda kullanmaya başlayarak olası montaj problemlerinin önüne geçilmesi adına önemli bir adım attı. Norm Fasteners, inovatif ürünlerinin tercih edilmesinden gurur duymakla birlikte yurt içi ve yurt dışında saygın otomotiv üreticileri ile gerçekleştireceği başka projelerde de, geliştirdiği özel tasarıma sahip ürünleriyle katkıda bulunmayı hedefliyor.

Norm Fasteners Ar-Ge Merkezi 2022 RDCONF Ar-Ge ve İnovasyon Ödülleri'nde İkincilik Ödülü Aldı

ARGEMİP desteğiyle 14 – 16 Aralık 2022'de düzenlenen "RDConf 2022 – International Conference on Design, Research and Development" konferansına katılım sağlayan Norm Fasteners Ar-Ge Merkezi, "Norm One Way Patentli Ürünüde Ağırlık Azaltımı için Mekanik Dayanım ve Torklama Çalışmalarının Gerçekleştirilmesi" çalışmasıyla "Ar-Ge ve İnovasyon Ödülleri" kapsamında "Çelik Yapı ve Üretim" sektöründe ikincilik ödülüne layık görüldü.

Geleceğe yönelik hedeflerimiz doğrultusunda Ar-Ge ve inovasyon projelerine öncelik veriyoruz. 2030 yılında gerçekleştireceğimiz harcamaların %30'unu sürdürülebilir ürün projelerine yönlendirmeyi planlıyoruz.

İnovasyon alanında daha da ilerlemek ve şirketimizin rekabet gücünü artırmak amacıyla 2025 yılında fikri ve sınai haklar başvurularını 7'ye, bilimsel yayın sayısını ise 20'ye çıkarmayı hedefliyoruz.

Ar-Ge ve inovasyon yatırımlarımızla, yenilikçi ve sürdürülebilir ürünleri farklı sektörlerden müşterilerle buluşturmayı hedefliyoruz. Güçlü Ar-Ge ve inovasyon

altyapımız sayesinde müşterilerimizin özel ürün taleplerine yanıt veriyor ve katma değerli çözümler üretiyoruz. Örneğin, İnce Cidarlı ve Flanşlı Ağırlıklı Azaltılmış Burç ürününün geliştirilmesi projesi, otomotiv sektöründe ithalat bağımlılığını azaltarak CO2 salımlarını da düşürmeyi amaçlıyor.



Fikri ve Sınai Mülkiyet Hakları Faaliyetleri

Tabanlı Bağlantı Elemanı Tanımlama için Mobil Uygulama'nın açıklandığı Ar-Ge Merkezi'nde ilk defa bir yazılım patenti başvurusu gerçekleştirildi (Başv. No: 2022/021731).

Kendinden Diş Açan Dıştan Dişli Bağlantı Elemanı Patent Başvurusu

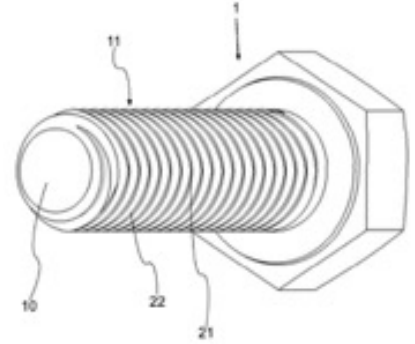

Lobular yapıda şaftlı olan bağlantı elemanlarının üretiminde, şafttaki diş formunu istenilen kalitede oluşturabilmek için özel olarak tasarlanan taraklara olan ihtiyacın ortadan kaldırılması amacıyla

geliştirildi, dörtlü lobulyapıya sahip şaftlı olan dıştan dişli bir bağlantı elemanının açıklandığı bir patent başvurusu gerçekleştirildi (Başv. No: 2022/021646).

Norm Additive - Diesel Burner projesi 15 Aralık 2022

Üretilen prototip ürünler ana müşteriye gönderilerek ilk çalışan prototipler tamamlandı. Bu sayede montaj sorunları ya da çalışma sırasındaki problemler belirlenerek tasarım revizyonları yapıldı. Geometrik açıdan konvansiyonel üretim metotlarıyla üretimi mümkün olmayan diesel burner gövde parçası, eklemeli imalat yöntemiyle üretildi. Bu yöntem sayesinde, parçanın karmaşık geometrisi başarıyla üretilebildi. Üretim süreci sonrasında, parçalar üzerinde talaş kaldırma işlemleri gerçekleştirilerek montaj hassasiyetine getirildi.

Bu süreçte, farklı markalar tarafından kullanılan eklemeli imalat teknikleri

arasındaki yapısal doluluk oranlarındaki değişkenlik önemli bir faktör olarak ortaya çıktı. Bu değişkenlik, parçaların performansı ve dayanıklılığı üzerinde etkili olabileceği için dikkate alınması gereken bir husustur.

Proje kapsamında, Norm Additive birimi tarafından bu ve benzer projeler için öncelik belirlendi. Elde edilen başarılar ve geri bildirimler doğrultusunda, dikkat edilmesi gereken detaylar not edildi. Bu notlar, gelecekteki projelerde daha iyi sonuçlar elde etmek ve süreci daha verimli hale getirmek amacıyla kullanılacaktır. Norm Additive, ileri teknoloji ve yenilikçi çözümlerle bu tür projelere odaklanarak ilerlemeyi hedefliyor.

Müşterilerimizin gizliliğine büyük önem veriyor ve gizlilik politikalarımızı sıkı bir şekilde uyguluyoruz. Proje gizliliği kapsamında müşteri ismini paylaşmıyoruz.

Dijitalleşme ve Otomasyon



Dijital dönüşüm sürecine verdiğimiz önemle, yeni uygulamalar ve projeleri hayata geçirme çalışmalarımızı sürdürüyor, çağın gerekliliklerine uyum sağlayıp verimliliği artırıyoruz.

Rekabette önderliğimizi korumak, stratejik kararlarımızı güçlü bir alt yapıyla desteklemek adına dijital dönüşümün kaçınılmaz olduğunu biliyoruz. Geleceğimizi kuracak, strateji haritasında yer alan tüm süreçleri dönüştürecek SAP projelerini, çalışanlarımızla birlikte inşa ediyoruz.

S/4HANA, SuccessFactors, Sales and Commerce Cloud, it.mdsADD çözümleri ile bilgi teknolojileri alt yapımızı sadeleştirerek büyük bir başarıya imza attık. Bu entegrasyon sayesinde süreçleri hızlandırıp operasyonlarda genel verimliliği arttırdık. Finansal süreçlerde anlık raporlama ve analiz imkânıyla etkin

karar alma mekanizmaları oluşturarak operasyonlara daha etkili bir şekilde yönlendirme sağladık.

2017'de, gelecek 10 yıl için belirlediğimiz teknolojik altyapı, araçlar ve dijital dönüşüm planı çerçevesinde SAP yatırımına karar vererek tüm grup şirketlerini SAP uygulamasına geçirdik.

Gerçekleştirdiğimiz dijital dönüşüm projemiz, Türkiye'de ilk olan IBP projesini hayata geçirdi. Bu sayede Salihli, İzmir, Almanya ve Fransa'da bulunan üretim ve satış şirketlerimizde kusursuz tedarik zinciri yönetimi anlayışıyla entegre bir yönetim ve takip platformu oluşturduk. Bu platform sayesinde geleneksel satış ve operasyon süreçlerinin yanı sıra planlama ve finans yönetim süreçlerini de uçtan uca tek bir merkezden kontrol edilebilir hale getirdik.

Dijitalin normal değil Norm hali!

Dijital dönüşüm projemiz, bir yıl gibi kısa bir sürede canlıya geçti ve sonuçları oldukça etkileyici oldu. Norm Holding ve Norm Cıvata bünyesinde gerçek zamanlı raporlama ve analiz imkânı sağlayarak operasyonlara dair etkin karar alma mekanizmaları oluşturduk. Depolama ve tedarik yönetimi süreçlerinde merkezi bir sistem üzerinden veri akışı gerçekleştirdik. it.MDS & PLM entegrasyonu ile ürünlerin tasarım aşamasından başlayan tüm süreçleri otomatize ettik. Ana veri oluşumundaki süreci ise holdingimizin yapısına uygun olarak tasarladık ve birden fazla profilde ürün oluşturma süresini 4-10 saniyeye kadar düşürdük. Bu sayede daha hızlı ve verimli bir üretim sürecine geçişi sağladık.

Dijital vizyonumuz ve liderlik rolümüzle müşteri odaklı bir şirket olmayı hedefliyoruz ve dijital dönüşümümüzü 2022 yılında da sürdürdük.

Dijital dönüşüm kapsamında yeni uygulama ve projeleri hayata geçiriyoruz. Dijitalizasyona, üretimden paketlemeye kadar her sürecimizde yer veriyor, dijital çalışma arkadaşımız Normie ile RPA sistemini üretim hatlarımıza ve ofislerimize dâhil ediyoruz. İş yapış süreçlerimizi kolaylaştırmak adına dijital dönüşüm yolculuğumuza 2022 yılında da hız kesmeden devam ettik.

Dijital teknolojilerle iş süreçlerimizi dönüştürerek değer yaratma biçimlerimizi temelden şekillendiriyoruz. Hızlı ve doğru aksiyonlar alabilmek için dijitalleşmenin önemini kavradık ve sürekli değişen talepleri karşılamak için faaliyetlerimiz takip edip dönüştürüyoruz.

Dijitalleşme ve Otomasyon

Yatırım yapılan yeni teknolojiler ve dijitalleşme, otomasyonu artırarak verimliliği ve güvenliği sağlıyor.

Bünyemizde kurulan Dijital Dönüşüm Komitesi, şirketin faaliyet gösterdiği sektörlerde dijitalleşmenin süreçlere, ürünlere ve varlıklara uygulanması konularını takip ederek verimlilik, müşteri değeri, risk yönetimi ve yeni gelir yaratma fırsatlarını geliştirmeyi amaçlıyor. Komite, İcra Kurulu tarafından belirlenen hedefler doğrultusunda dijital fabrika, enerji izleme, süreçlerin dijitalleştirilmesi, dijital okuryazarlık, ofis süreçlerinin yalınlaştırılması ve veri yönetimi gibi konularla ilgili analiz ve değerlendirmeleri tamamlayarak İcra Kurulu'na yazılı olarak görüşlerini bildiriyor.

Odak alanlarımız arasında, ürün yaşam döngüsü süresini kısaltma, insan gücü kullanımını azaltma, üretim maliyetini düşürme ve yeni teknoloji yaratma yer alıyor. Bu çerçevede, dijitalleşme projelerinin verimliliğini değerlendiriyor ve ardından projeleri başlatıyoruz. Rakiplerimize kıyasla öne çıkabilmemiz ve sürekli değişen talepleri karşılamamızı sağlayacak hızlı ve doğru aksiyonları alabilmemiz için dijitalleşmenin önemini çok iyi biliyoruz. Dijitalleşme ile gelişen trendler ve değişen davranışlar doğrultusunda, faaliyetlerimizi sürekli olarak takip ediyor ve dönüştürüyoruz. Yeni teknolojilere ve dijitalleşmeye yatırım yaparak, iş süreçlerinde otomasyonu yükselterek verimlilik ve güvenlik düzeyini önemli ölçüde artırıyoruz.



*Bilgi teknolojileri altyapımız sadeleşti,
hızımız ve verimliliğimiz arttı*

Projeler

Dijital Fabrika: 2022 yılının sonu itibarıyla, 4 üretim fabrikasında Soğuk Şekillendirme Prosesi başarılı bir şekilde yaygınlaştırıldı. Ayrıca, Isıl İşlem Prosesi için kavramsal çalışmalara başlandı.

- Norm Holding bağlı şirketlerinde kağıt kullanımının %35 azaltma hedefi
- Projenin Dijitalleşme Etki Endeksi 2,088

Lion Projesi – İbaPDA Veri Toplama ve Analizi

- Tek dijital platform üzerinden üretim verilerinin takibi
- Proses parametreleri ile üretim verilerinin eşleştirilmesi
- Kurumsal hafızanın oluşturulması
- İzmir Cıvata Belirlenen Pilot Bölge

Tedarik Zinciri Süreçlerinin Dijitalleşmesi

Teknoloji destekli, uçtan uca izlenebilir ve gerçek zamanlı verilerle yönetilen dijital bir Tedarik Zinciri tasarımı amacıyla 6 ana süreçte öncelikli projeler oluşturuldu.

Müşteri teslimat performanslarını geliştirme amacıyla OEM kategorisinde 2022 için hedeflediğimiz %90 oranına karşılık gerçekleşme oranı %96 oldu ve 2023 için hedeflediğimiz %96 oranında devam edeceğiz. Ayrıca, Manuel Müşteri kategorisinde 2022 hedefi %80, gerçekleşme ise %88 oldu, 2023 için ise %90 hedefini belirledik.

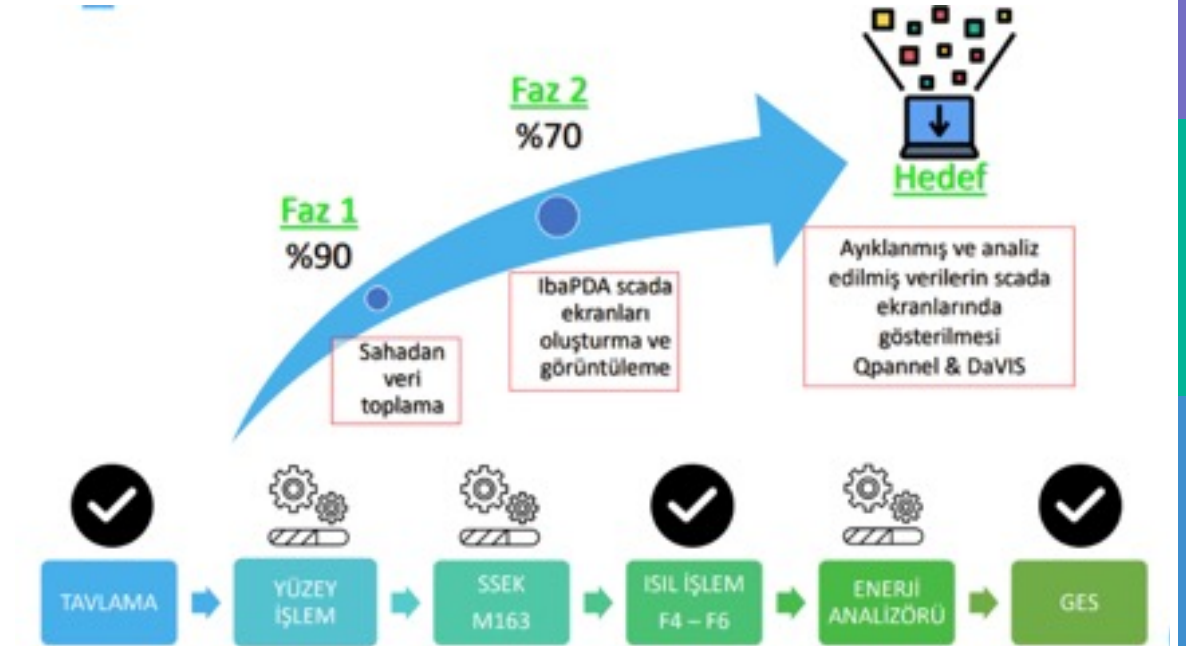

Projeler

Dijital Okuryazarlığın Arttırılması

Dijital dönüşüm sürecinde, proje yöneticilerimizin ve çalışanlarımızın dijital okur yazarlık seviyesini arttırmayı, çalışanlarımızın dijital yetkinliklerini belirlemeyi ve bu yetkinlikleri ileriye taşımayı hedefliyoruz.

Dijital Dönüşüm Endeksine Katkısı: 1,168

- Dijital okur yazarlık seviyesinin en az %50 arttırılması
- Tüm ofis çalışanları ile Saha Liderlerinin

%90'ının temel seviyede dijital okur yazarlık eğitimi alması

- Dijital yetkinlik açığının %80'inin kapatılması

2021 yılında Dijital Dönüşüm Komitesi'ni kurduk ve komitenin çalışma konularından birini, Dijital Yetkinlik Akademisi oluşturarak Norm Holding teknoloji/dijital dönüşüm yetkinliklerini üst düzeye taşımak olarak belirledik. 2021 yılında Dijital Yetkinlik Akademisi içeriği için çalıştık, benchmarklar gerçekleştirdik ve danışman kuruluşlar ile görüşmeler yaptık.

2022 yılında çalışanların yeni beceriler edinerek veri analizinde kullanmasını, dinamik ve güncel raporlar oluşturmasını desteklemek amacıyla Revolutio'N programını hayata geçirdik. 138 çalışanımızın başvuru yaptığı projede 2022 yılında Temel ve İleri Düzey Power BI Eğitimleri verildi. Aynı zamanda Power BI eğitimi alan çalışanlar arasında bir yarışma

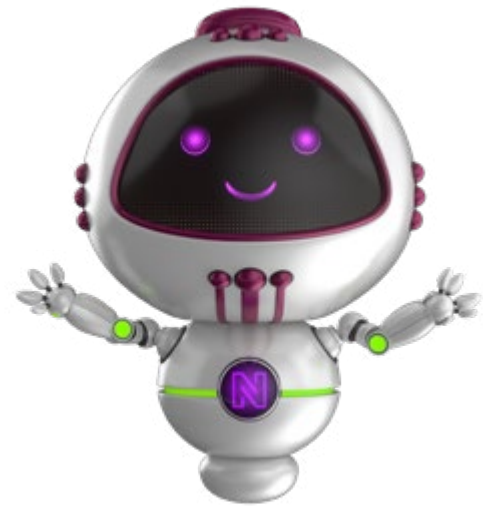

gerçekleştirilerek ilk 3 çalışan belirlendi ve ödüllendirildi. 2023 yılında, RPA Eğitimleri ile devam edilmesi hedeflendi.

Normie ile Ofis Süreçlerinin Yalınlaştırılması

Projenin Amacı:

- Verimliliği ve doğruluğu artırır
- Hataları ve israfı ortadan kaldırır
- Zaman kazandırır

- Para tasarrufu sağlar
- Kaynakları yeniden dağıtır
- Yeni içgörüler ortaya çıkarır
- Monoton görevleri azaltır
- Rekabet gücünü artırır

2021 – 2022 yılı gerçekleşen 103 süreç ile 22 insanın iş gücü aktarıldı.

Her ay yaklaşık 2000 doküman arşivleniyor ve bu işlemle aylık 30 saatlik bir kazanç sağlanıyor. Aynı şekilde aylık ortalama 40000 etiket sıralanıyor ve bu işlemle aylık 60 saatlik bir kazanç elde ediliyor. İK Chatbotu vasıtasıyla Yemek, Servis, İzin, Bordro, Sağlık Hizmetleri gibi bilgileri Teams platformu üzerinden Normie'ye sorarak hızlı bir şekilde cevap alabiliyoruz.

Veri Yönetimi

Yönetici Panosu (geçmiş, bugün ve olası tahminsel sonuçları sunar) Tahminsel iş analitiği modeli

Dijital Dönüşüm Endeksine Katkısı: 1.97

Satınalma Süreçlerinin Dijitalleştirilmesi

Operasyonel verimlilik artışını ve süreç standardizasyonunu ve tüm tedarikçilerin sistem üzerinden monitör edilebilmesini sağlamak, dijital entegrasyonu oluşturmak için öncelikli projeler oluşturuldu.

Kağıtsız Ofis

Kâğıtsız ofis projesiyle, öncelikli olarak dijitalleşme sayesinde kâğıt kullanımının en aza indirildiği bir çalışma ortamı yaratmak istiyoruz. Projenin temel hedefi olarak, en yüksek kâğıt tüketimine sahip olan bölümlerin temsilcilerinden oluşan bir proje grubu oluşturmayı, bu ekiplerin en fazla kâğıt tüketen işleri dijital platformda gerçekleştirmelerini sağlamayı ve böylece kâğıt tüketimini azaltmayı belirliyoruz.

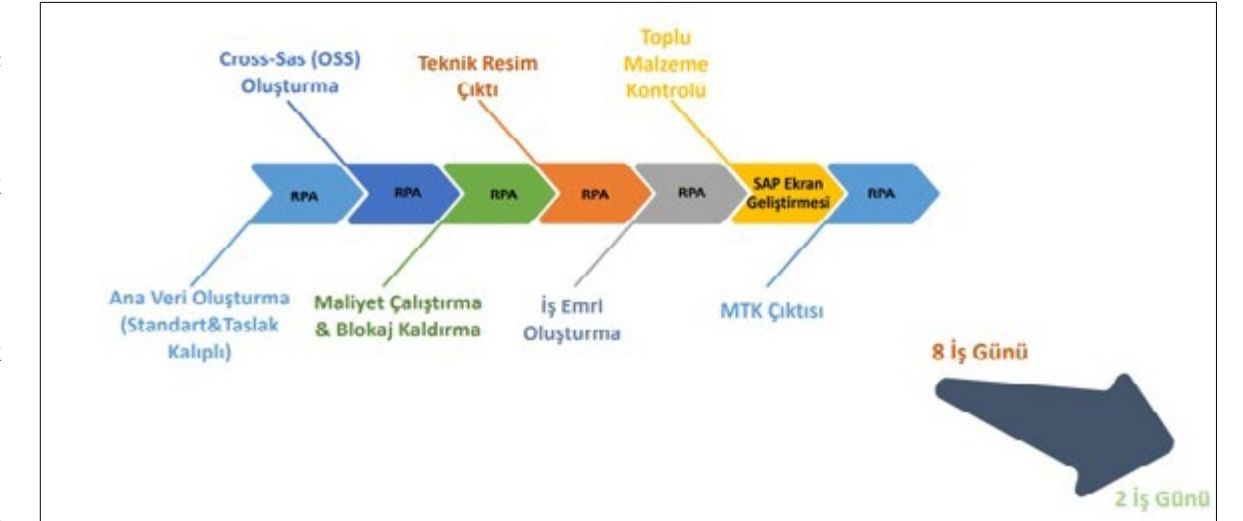

İNSANA DEĞER

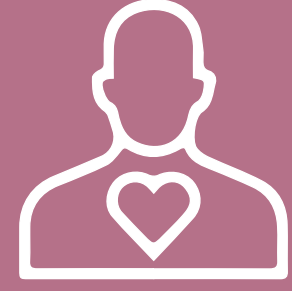

Toplumsal cinsiyet eşitliğini desteklemek, çeşitlilik ve kapsayıcılığın gücünden yararlanarak rekabet gücümüzü yükseltmek, faaliyet gösterdiğimiz sektörler için yetkin çalışanlar yetiştirmek ve yerel istihdamı artırmak için insanı merkeze alan bir yaklaşımı benimsiyoruz.

Norm Holding olarak “İnsana Değer” anlayışımızla kurum kültürümüzün temel odağında çalışanlarımız bulunuyor. Bu doğrultuda sürdürülebilir başarı için çalışanlarımıza değer veriyor ve onlara iyi bir çalışma ortamı sağlamak için çabalyoruz. İnsan kaynağımızı sürekli geliştirmek için yetenek, kariyer ve performans yönetim süreçleri yürütüyoruz.

Fırsat eşitliği, çeşitlilik ve kapsayıcılığı benimseyerek stratejik hedeflerimizi gerçekleştirmemizin temelinde olan çalışanlarımıza eşit şekilde yaklaşıyor ve onların gelişimini daima destekliyoruz.

“Sıfır İş Kazası” hedefine tüm faaliyet alanlarında ulaşmayı ve belgelendirmeyi amaç edindik. Tüm çalışanlarımızın güvenliği ve sağlığı en öncelikli konularımız arasında yer alıyor ve bu doğrultuda

güvenli çalışma ortamlarını sağlamaya büyük önem veriyoruz. Riskleri minimize ediyor ve iş kazalarını önlemeye yönelik önlemler alıyoruz.

Toplumsal cinsiyet eşitliğini desteklemek için, eşit fırsatlar sunarak kadınların iş yaşamında ve yönetim kademelerinde daha fazla yer almasını teşvik ediyoruz. Çeşitlilik ve kapsayıcılığı değerli bir güç olarak görüyor ve farklı kültürlerden, fikirlerden ve bakış açılarından gelen çalışanları bir araya getirerek yenilikçi çözümler üretmeye odaklanıyoruz.

Rekabet gücümüzü yükseltmek ve faaliyet gösterdiğimiz sektörlerde lider konumda olmak için yetkin ve nitelikli çalışanlar yetiştirmek büyük önem taşıyor. Yetenekleri geliştirmek adına çeşitli gelişim programları sunuyoruz. Mevcut

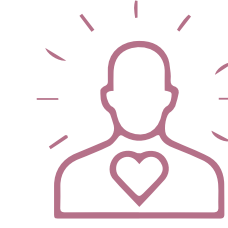

Fırsat Eşitliği ve Çeşitlilik

Kadın çalışan oranımız her yıl artıyor.

yetenekleri yeni becerilerle donatırken, aday yeteneklere kısa ve uzun dönemli staj imkanları sağlayarak gelişimlerine katkıda bulunuyoruz. Yöneticilerimizi sürekli değişen dünyanın gerekliliklerine hazırlayarak değişimi yönetebilen liderler haline dönüştürmeyi amaçlıyoruz.

Yerel istihdamı artırmak ve toplumumuza katkı sağlamak için yerel işgücüne öncelik veriyoruz. Yerel topluluklarla iş birliği yaparak istihdam olanakları yaratmaya ve ekonomik kalkınmaya destek olmaya çalışıyoruz.

Çalışanlarımızın iş gücüne eşit katılımını ve toplumsal cinsiyet eşitliğini önemsiyoruz. Eşitlik ilkesini her çalışanımızla olan ilişkilerimizde gözetiyor ve fırsat eşitliği,

çeşitlilik ve kapsayıcı bir çalışma ortamı yaratmayı hedefliyoruz.

İşe alım ve diğer iş yapış süreçlerimizde yaş, cinsiyet, ırk, din, dil, etnik köken, cinsel yönelim, inanç veya engellilik gibi faktörler temelinde ayrımcılık yapmama ilkesine sıkı sıkıya bağlıyız. UN Global Compact üyesi olarak, etik ilkelerimiz doğrultusunda hareket ediyor ve çalışanlarımızın haklarını korumayı ve güvenli bir çalışma ortamı sağlamayı taahhüt ediyoruz.

Özellikle kadınlar ve gençler arasında kariyer yolculuklarında karşılaşılabilecekleri zorlukları ortadan kaldırmayı, herkesin eşit haklara sahip olduğu bir ortamda kariyer gelişimini desteklemeyi amaçlıyoruz.

- Kadınların kariyerlerinde ilerlemelerini teşvik etmek için mentorluk programları, liderlik eğitimleri ve farklı projelerde sorumluluk alma fırsatları gibi girişimlerde bulunuyoruz. Ayrıca, genç çalışanlarımıza yönelik staj programları ve kariyer planlaması desteği sunarak, onların iş dünyasına entegrasyonunu ve profesyonel gelişimini destekliyoruz.

Norm Holding olarak, çalışanlarımızın haklarına saygı göstermek ve adil bir çalışma ortamı sunmak için sürekli iyileştirme politikaları uyguluyoruz. Üst yönetimimiz ve tüm şirketimiz, çalışanlarımızın güvenliğini ve refahını öncelikli tutmayı taahhüt ediyor.

Eşitlik, çeşitlilik ve kapsayıcılığı sağlamak için şirket içinde farkındalık programları düzenliyoruz. Bu programlar aracılığıyla

çalışanlarımızın farklı kültürel, etnik ve sosyal arka planlardan gelen meslektaşlarıyla birlikte çalışma deneyimlerini artırıyoruz. Ayrıca, ayrımcılık ve taciz gibi konuları ele alan politikalarımız ve eğitimlerimizle çalışanlarımızın bilinçlenmesini sağlıyoruz.

2020 yılında %15,1 olan yönetici pozisyonunda çalışan kadın oranımızı 2021 yılında %23,2'ye çıkardık ve bu pozisyonda toplam çalışan sayımızı artırdık. 2022 yılında ise bu oranı %25,6'ya çıkardık.

Genç çalışanlardan oluşan bir işgücüne sahibiz, Y jenerasyonu çalışanlarımızın oranı yüzde 80'e kadar çıkarken, Z jenerasyonu çalışanlarımız ise yüzde 8,6 düzeyindedir. Şirket olarak "insana değer" anlayışıyla, insan kaynakları süreçlerini çevik ve dayanıklı hale getirmek için sürekli gelişmeye odaklanıyoruz. Çalışan deneyimini iyileştiren, yetenek

beklentilerini karşılayacak süreçler tasarlayan ve çalışanların şirketimize ve kendilerine değer katmasını sağlayan uygulamalar geliştiriyoruz.

Çalışanlarımızın büyük bölümü 32-40 yaş aralığında



Kadın Ofis Çalışanı Sayısı

2020  %31,9

2021  %33,9

2022  %35,7

Organizasyonel Yapılanma-Çalışan Demografisi

Çalışan Alt Grubu	Kadın	(%)	Erkek	(%)	Toplam
Ofis Çalışanı	287	%35	527	%65	814
Saha Çalışanı	55	%2	2.967	%98	3.022
Toplam	342	%9	3.494	%91	3.836

Jenerasyon	Yüzde
X Jenerasyonu	%11
Y Jenerasyonu	%80,2
Z Jenerasyonu	%8,6
BB Jenerasyonu	%0,2
Toplam	%100

Yaş Aralığı	Beyaz Yaka	Mavi Yaka	Stajyer	Toplam
18-25	82	862	22	966
26-31	263	870	1	1134
32-40	292	870	0	1162
41-50	138	378	0	516
51+	39	42	0	81
Toplam	814	3022	23	3859

Yetenek Yönetimi

Seninle Birlikte

“Seninle Birlikte” mottomuzla tüm çalışanlarımızla birlikte;

- Müşteri için fark yaratan,
- Takımın gücüne inanan,
- Adil ve saygılı davranma ilkesi ile tüm süreçlerinde çeşitlilik ve kapsayıcılığı ön planda tutan,
- İş yapış şekillerini topluma ve çevreye değer katacak şekilde tasarlayan,
- Kendini ve normlarını sürekli geliştirmeyi temel alan değerlerimizle her gün mükemmelin peşinde olmaya devam ediyoruz.

2022 yılında Kariyer Planlama, Kademe İlerleme ve Yedekleme Süreci'ni yeniden yapılandırdık.

Kariyer Planlama, Kademe İlerleme ve Yedekleme Süreci

Yetenek yönetim süreçlerini ve bu süreci örgütlemeye; “belirleme ve edinme”, “geliştirme ve elde tutma”, “dikkat ve yedekleme” stratejilerini mevcut işin geleceğine paralel bir çizgide geliştiriyoruz. Bu kapsamda 2022 döneminde de her yıl olduğu gibi “Kariyer Planlama”, “Kademe İlerleme ve Yedekleme Süreci”ni yeniden yapılandırdık. Holdingimiz, iş geliştirme süreçlerinin tamamını çalışanlarımızla birlikte yönetmeyi prensip edindi; bireyin iş gücü, potansiyel, yetenek, yetkinlik, süreklilik dinamiklerini de bu beraberliğin yapı taşı kabul etti.

Potansiyel Belirleme Süreci

Kariyer planlama çalışmalarını doğrultusunda çalışanlarımızın potansiyelleri objektif envanterler ve değerlendirme merkezi uygulamaları ile belirleniyor. Uygulama sonrası tespit edilen güçlü ve gelişim alanları birebir görüşmelerle çalışanlara



Gelecek hedeflerimize ulaşmadaki en önemli sermayemizin çalışanlarımız olduğuna inanıyoruz ve bāglı şirketlerimiz, yeteneklere yatırım yapıyor, yüksek çalışan bāglılığını hedefliyor ve gelişim odaklı bir iş ortamı sunuyor.

aktarılırken, her iki tarafın yıl boyunca takip edeceği gelişim aksiyonları da birlikte planlanıyor. Potansiyel belirleme sürecine 2022 yılında 415 çalışanımız dāhil oldu.

Yetenek Yönetim Süreci

Potansiyel belirleme çalışmalarının ardından stratejik hedeflerimize başarılı bir şekilde ulaşmamıza katkı sağlayacak yetenekli çalışanlarımızdan yararlanmak için Yetenek Yönetim Süreci'ni geliştirdik. Çalışanlarımızın, yıl boyunca gösterdikleri performansları dikkate alarak “Performans-Potansiyel Matrisi”ne yerleştiriyoruz.

Matristeki yerlerine göre çeşitli aksiyonlar ile gelişimlerine katkı sağlıyoruz.

Sürdürülebilir organizasyon için tüm yönetim rollerinin yedekleri belirlenerek gelecekteki pozisyonlarına hazırlanıyoruz. Olası ihtiyaç hallerinde işleyişi durdurmuyacak şekilde yedekleme planları yapıyoruz. Belirlenmiş kademe ilerleme kriterleri ile tüm çalışanlarımızı objektif olarak değerlendiriyor ve süreci şeffaflıkla ilerletiyoruz.

Gelişim Faaliyetleri

Sistem ve teknolojinin tek başına bir üstünlük aracı olmadığını iyi biliyor, sektörel faaliyetlerde önem derecesine göre ilk sırada yer alan çalışanların yetenek gelişim süreçleri üzerine çalışmayı çok önemsiyoruz. Sunduğumuz gelişim araçları ile çalışanlarımızın bugün ve gelecek için ihtiyaç duyduğu yetkinlik ve becerileri güçlendirip geliştirmeyi hedefliyoruz.

N'Academy

2018 yılında stratejilerimize paralel olarak normları sürekli geliştirmek için hayata geçirdiğimiz N'Academy, 2022 yılında da gelişimi odağına alarak yolculuğuna devam etti. Norm Akademi'de çeşitli eğitimler, seminerler ve atölye çalışmaları düzenliyoruz. Pandemi nedeniyle sınıf eğitimlerine ara verilen dönemde, webinar ve sanal sınıf eğitimleri ile çalışanların gelişimini destekledik.



EnLider Sensin Liderlik Gelişim Programı, Gelişim Koçları, Çırac Gelişim Programı, Sahanın Gücü Norm'un Gücü, NormMentor Mentorluk Programı, mesleki ve teknik eğitimler.

Katılımcı sayısı: 3560

Gelişim Koçları uygulaması ile İnsan Kaynakları elçileri oluşturuldu. Sahanın Gücü Normun Gücü programı ile ilk kademe yöneticilerin gelişimi sağlandı.

2022 yılı

Toplam Eğitim Saati	47959
Çalışan Başına Ortalama Eğitim Saati	12,51
Eğitim Harcamaları (\$)	733546

N'Academy



Eğitim ve Programlarımız Sürdürülebilirlik Eğitimleri

Sürdürülebilirlik hedeflerine katkı sunmak, çalışanlarımızın bilgi birikimini arttırmak ve iş kolunda daha yetkin olmalarını sağlamak amacıyla 2022 yılında çevrimiçi "Temel Sürdürülebilirlik Eğitimleri" yaptık. 2023 yılı için online eğitim platformu üzerinden ve belirli periyotlarda çevrimiçi bilinçlendirme eğitimleri planladık.

Dijitalleşme Stratejisi ve Dijital Okur Yazarlık Eğitimi

Yöneticilerimizin, küreselleşmenin etkisi ile değişen rekabet ortamında teknolojik dönüşümü içselleştirerek, ekiplerini entegre etmesini hedefledik.

Revolutio'N Projesi Eğitimleri

Çalışanlarımızın yeni beceriler edinerek, bu becerileri veri analizinde kullanmasını, dinamik ve güncel raporlar oluşturmasını desteklemek amacıyla hayata geçirilen projede 2022 yılında "Temel ve İleri Düzey

Power BI Eğitimleri" verdik. Bu kapsamlı eğitim sürecine 2023 yılında RPA Eğitimleri ile devam edilmesini hedefledik.

Etik Kurallar Eğitimi

Tüm çalışanlarımızın "Etik Kurallar Prosedürü" ve "Etik Hat" hakkında bilinçlendirilmesi ve çalışanlara, kuruma saygılı, dürüst ve sorumlu iş ilişkileri sağlamak amacıyla çevrim içi ve yüz yüze gruplar ile eğitimler verdik. 2023 yılında tazeleme eğitimleri planladık.

Çıracılık Gelişim Programı

Çıracık öğrencilerin, MEB dersleri dışında gelişimlerini desteklemek için gelişim faaliyetleri planladık. Ayrıca çıracık öğrencilerin ailelerini ve öğretmenleri de bu programa dâhil ederek kolektif gelişim süreci adına kapsamı genişlettik. Çıracık öğrenciler için kişisel gelişim eğitimleri, teknik eğitimler, seminerler, proje çalışmaları, teknik ve kültürel geziler; öğretmenler için kişisel gelişim eğitimleri, teknik eğitimler, seminerler ve teknik geziler; öğrencilerin aileleri için farkındalık seminerleri ve veli toplantıları organize ettik.

Sahanın Gücü, Norm'un Gücü

2018 yılından bu yana uygulanmakta olan sahanın sahayı yönetmesi, ilk kademe yöneticilerin gelişiminin sağlanması hedefi ile sürdürülen "Sahanın Gücü, Norm'un Gücü Projesi" 2022 yılında da devam etti. Saha ve takım lideri adayları, Ekip Yönetimi,

İletişim, İlişki Yönetimi eğitimleri aldı.

Mesleki ve Teknik Eğitimler

Çalışanlarımızı, önceki yıllarda olduğu gibi 2022 yılında da kendi alanlarında becerilerini üst seviyeye taşımaları amacıyla mesleki ve teknik eğitimler ile destekledik.

Yüksek Lisans & Doktora & Sertifika Programları & Yabancı Dil Eğitimleri

Çalışanlarımızın, bireysel gelişimin kuruma katacağı değer bilinciyle, yüksek lisans, doktora ya da mesleki platformda ihtiyaç duydukları sertifika programları ile yabancı dil gelişimlerini destekledik.

Liderlik Stilleri ve Çalışan Bağlılığı Yönetimi

2021 yılında gücünü ekipten alan bakış açısıyla liderlik anlayışı ve liderlik modelimizi yeniden gözden geçirerek güçlendirdik. Norm Holding Liderlik Modeli, Norm

liderinin ekip arkadaşlarına ilham vererek rol model olma amacını sonuç odaklı ve dönüşümcü yapısı ile birleştirdi.

Liderlik Modelimiz

Liderlik gelişimine önem veren bir kuruluş olarak "EN Lider Sensin Liderlik Gelişim Programı" ve "NorMentor Mentorluk Programı"ni başlattık.

EN Lider Sensin Liderlik Gelişim Programı:

2020'de başlatılan program, kurumsal değerleri yaşatan ve etkili liderlik sergileyen yöneticilerin becerilerini güçlendirmeyi amaçlıyor.

- Programın yeni dönemi 2022'nin sonunda başladı. İlk kez yönetici olanlar Liderlik Gelişim Programı'na katılırken daha önce programa katılmış yöneticiler Stratejik Liderlik programına katılım gösteriyor.
- Programa toplamda 114 yönetici dâhil oldu.

- 2022 Brandon Hall Group İnsan Kaynakları Mükemmellik Ödülleri'nde En İyi Liderlik Gelişim Programları kategorisinde Gümüş Ödül kazandı.
- Program, hibrit eğitim modeliyle çeşitli öğrenme metotlarını içeriyor. Sınıf içi

eğitimler, birebir koçluk görüşmeleri, grup koçlukları, dijital öğrenme platformları, 360 derece raporlar ve geribildirim görüşmeleri gibi yöntemler kullanılıyor.



- İçerikler, kurum stratejileri ve hedefleriyle uyumlu olarak her yıl yenileniyor.

Gelişim Koçları

Gelişim Koçluğu, İnsan Kaynakları ve İnsan Kaynakları projelerinde gönüllü olan çalışanların işbirliğiyle gerçekleştirilmiş olan bir projedir. Çalışanların kariyer yolculukları için yapacakları bireysel gelişim planlarının yapımı ve takibinde aktif rol üstlenen Gelişim Koçları gönüllülük esasına göre seçildi. Eğitimlerle öğrenme ve gelişim metotları hakkında yetkin hale getirilen gelişim koçları ekip arkadaşlarının gelişim planlarını yapmasına destek oldu. 40 kişilik bir Gelişim Koçu ekibi ve İnsan Kaynakları ekibi işbirliği ile 2022 yılında ilk dönemlerini tamamladı.

Danışman firma eşliğinde gerçekleştirilen 2 seanslık öğrenme ve gelişim metotları eğitimleri; öğrenme, öğrenme stilleri, öğrenme araçları, gelişim alanı belirleme,

bireysel gelişim planı hazırlama başlıklarını içeriyor. Eğitim sonrasında atölye çalışmaları ile gölge koçluk yapıldı.

NorMentor Mentorluk Programı:

NORMENTOR

2019'dan beri uygulanan program, stratejilerimize ulaşmayı ve çalışanlarımızın gelişimini sağlamayı hedefliyor.

Süreç gönüllülük esasına dayanıyor. Müdür ve üzeri kademelerdeki yöneticiler mentor, kıdemli uzman ve altı kademelerdeki çalışanlar ise menti olarak programa başvurabiliyor.

- 2021 yılında başlayan ve 2022'de tamamlanan programda toplam 31 mentor ve 35 menti yer aldı.
- Program süresince 245 görüşme gerçekleştirildi.
- Menti ve mentorlar için özel içerikli eğitimler düzenlendi ve ara değerlendirmeler yapılarak program

takibi sağlandı.

- Program katılımcıları, soru sorma, etkili dinleme ve farklı tecrübeler üzerine düşünme becerilerinde gelişim sağladıklarını belirtti.

Genç Yetenek Kazanım Programları

Genç yetenek kazanım programlarımız kapsamında "DigiConnect Online Gelişim Programı", "N'Talent, SAP Academy", lise ve üniversite, yaz ve uzun dönem staj programları yer alıyor. Bu programlarla genç yetenekler şirketlerimizin farklı fonksiyonlarında potansiyellerini keşfetme, yetkinliklerini geliştirme ve kariyer rotalarını belirleme fırsatı yakalıyor; potansiyeli yüksek yeteneklerin holdingimiz bünyesine kazandırılmasıyla insan kaynaklarının sürdürülebilirliği hedefleniyor.

DigiConnect Online Gelişim Programı

DigiConnect

Genç yeteneklerin profesyoneller ile birlikte proje geliştirip yeni fikirler ürettikleri, online öğrenme ve gelişim imkânları ile iş hayatını deneyimledikleri DigiConnect programı 2020 yılından itibaren yaz ve kış olmak üzere iki dönem şeklinde devam ediyor. Tamamen online platformda yürütülen programa 2022 yılında toplam 13 öğrenci katıldı. Programı tamamlayan genç yetenekler yeni mezun programlarında ve Norm Holding firmalarındaki açık rollerde öncelikli olarak değerlendiriliyor.

N'Talent Programı

2022 yılında hayata geçirilen N'Talent Programı kapsamında, üniversite 3. ve 4. sınıf / yüksek lisans öğrencisi genç yetenekler haftanın 2-4 günü yarı zamanlı çalışarak profesyonel hayatı deneyimlerken, bir yandan da mentorlarının rehberliğinde proje çalışması ve online / sınıf içi gelişim

programları ile destekleniyor. 2022 yılında 10 genç yetenek programda yer aldı ve programı başarıyla tamamlayan 3 yetenek kadrolu olarak organizasyonumuza katıldı.

SAP Academy



SAP dünyasında kariyer hedefleyen üniversite ya da yüksek lisans mezunu yetenekler için tasarlanan program, 2022 yılında 7 genç yetenek ile hayata geçirildi. Katılımcılar bir yıl boyunca Norm Digital SAP Modül Danışmanlığı bölümlerinde işbaşı eğitimi kapsamında bir ekip üyesi olarak çalıştı ve mentorluk programı, proje deneyimi, eğitimler ve vizyoner sohbetlerle kişisel ve profesyonel alanda gelişim yolculuklarına devam ettiler.

Norm Staj Programı

Norm Staj Programı kapsamında, meslek lisesi öğrencileri ile üniversite 3. ve 4. sınıf ya da yüksek lisans öğrencileri için yaz dönemi ve uzun dönem staj imkânı sunuluyor. Staj programlarında genç yeteneklerin deneyimlemek istedikleri alanlarda firmalarımızdaki uzman kadrolarla çalışarak ilgi alanlarını keşfetmeleri, yetkinliklerini geliştirmeleri, proje yönetimi ve çalışma hayatını deneyimlemeleri hedefleniyor. 2022 yılında 29 lise öğrencisi ve 53 üniversite öğrencisi programa katıldı. Norm staj programını başarıyla tamamlayan öğrenciler yeni mezun programları ve Norm Holding firmalarındaki açık roller için öncelikli olarak değerlendiriliyor.

Norm Coating Academy



Müşteri deneyimini ve sadakatini geliştirmek amacıyla Norm Coating Academy'yi kurduk. Bu akademi aracılığıyla müşterilerin kaplama alanındaki tüm bilgileri ve eğitim ihtiyaçlarını karşılıyoruz. Müşteriler, istedikleri şekilde, yüz yüze veya online olarak bu eğitimlere katılma imkânına sahip oluyor.

İşe Alım Süreci

Günümüzün dinamik ve rekabetçi iş ortamında, aday deneyimi odaklı yeni nesil dijital işe alım uygulamalarıyla, potansiyeli yüksek ve nitelikli profesyonelleri organizasyona kazandırmayı hedefliyoruz.

İşe alım sürecini uçtan uca dijital platformlar üzerinden yürütmek için tüm işe alım sistem ve süreçlerini gözden geçirdik, 2022 yılında yeni nesil bir işe alım kurgusu hazırladık.

İnsan odaklı yaklaşım prensibimizle tüm adaylara güçlü bir deneyim sağlamak amacı güdüyor ve bu amaç doğrultusunda 2022 yılında uygulamaya alınan "Aday Deneyimi Anketi" ile adaylardan işe alım süreçleri hakkında geri bildirimler alıyoruz. Geri bildirim verilerinin her aşaması, yenilikçi ve etkin işe alım süreci anlayışımıza katkı sağlıyor.

Holdingimize özel olarak hazırlanmış test ve envanter uygulama sonuçlarını, işe alım süreçlerindeki güncel bilimsel yöntemlerin ışığında değerlendiriyoruz. Uygulamalar, bize doğru aday için doğru pozisyon seçiminden, seçimin sürdürülebilirliği bakımından değerlendirilmesine kadar objektif bir sonuç sağlıyor.



Mevcut yetenekler açık pozisyonlar için değerlendirilirken, “Kariyerine Yön Ver” iç ilan sistemi ile aday ve işverenin seçim süreci nitelik kazanıyor. 2022 yılında 38 iç ilan yayınlandı, 24 ofis çalışanına şirket içi rotasyonla kariyer fırsatı sunuldu ve bilgi ve tecrübelerini arttırmaları sağlandı.

Performans Yönetim Sistemi

Kurumsal başarının bireysel başarıya bağlı olduğunu iyi biliyor, tüm çalışanlarımızın Performans Yönetim Sistemi'ne dahil olmasını sağlıyoruz. Süreç sonrası çalışanlarımızın performanslarını değerlendirerek bireysel başarının artması hedefliyoruz.

Ofis çalışanlarımızın performansını adil, şeffaf, sistematik ve ölçülebilir bir düzlemde değerlendirmeyi amaçlıyoruz. Bu doğrultuda çalışanlarımız, 2021 yılında, sürekli gelişimi merkezine alan OKR (Hedefler & Anahtar Sonuçlar) metodolojisi ile çalışmaya başladılar.

2022 yılında Performans Yönetim Sistemi, şirketin stratejik hedef çizelgesi baz alınarak “Yüz yüze veya çevrim içi görüşmelerle çalışan-yönetici toplantıları” ve “yıl sonu performans görüşmeleri” ile gerçekleşti.

Performans Yönetim Sistemi ile saha çalışanlarımız için kolektif ve daha çevik

bir çalışma düzeni hedefledik; sistemi güçlendirerek sürekli iyileştirme amaçladık. Yıl sonu performans değerlendirmesinde, çalışanlarımızı âdil ve objektif bir süzgeçten geçirirken Performans Yönetim Sistemi başarı çıktılarının yetenek yönetimi ile ilişkisini kurduk.

2021 yılında bir önceki yıla göre düzenli performans ve kariyer gelişim değerlendirmesi sürecine tâbi tutulan çalışan oranlarımızı %19 artırdık. Aynı şekilde, 2022 yılında da bir önceki yıla göre %13 oranında artış sağladık.

Çalışan Bağlılığı

İnsan kaynakları departmanının öncülüğünde, iki yılda bir, bağımsız bir araştırma şirketi tarafından adımıza düzenlenen “Çalışanların Görüşleri Anketi” yapılıyor. Ölçümlenen anket, çalışan deneyimini mükemmele taşımaya ve şirket performans analiz sürecine ivme kazandırıyor. Ölçümde holdingimiz, çeviklik, yetenek odağı, bağlı kılınan liderlik, bağlılık ve memnuniyet faktörlerinde çalışanları tarafından değerlendiriliyor. İnsan Kaynakları tarafından takip edilen anket sonuçlarında şirketimizin güçlü ve gelişime açık yönlerini üst yönetime raporladıktan sonra tüm çalışanlarımıza

toplantılar aracılığıyla aktarıyoruz. 2021 yılında tüm bağlı şirketlerde gerçekleştirilen “Çalışanların Görüşleri Anketi” sonucunda holdingimize bağlı 3 şirket (Norm Tooling, Norm Coating ve Norm Fasteners Vida) “Kincentric Türkiye Best Employers Programı” kapsamında “Türkiye'nin En İyi İş yeri Ödülü”nü aldı.

oluşturuyor. Bu süreç, çalışanların katılımını teşvik ediyor ve işyerinde daha olumlu bir çalışma ortamı sağlamayı hedefliyor.

2022 yılında gerçekleştirilen araştırma sonuçlarına göre çalışanlarımızın memnuniyet oranı %84, bağlılık skor ortalaması ise %70 olarak belirlendi.

Ölçümleme çalışmasının yanı sıra yaptığımız odak grup görüşmeleri aracılığıyla beklenti ve istekler topluyor, performans sisteminde liderler için hedefler belirliyor ve öncelikli işler arasına dâhil ediyoruz.

Anket sonuçlarına dayanarak, aksiyon komiteleri oluşturuyoruz. Bu komiteler, elde edilen verileri analiz ediyor ve çalışanların geri bildirimlerine dayalı olarak gerekli aksiyonları belirliyor. Aksiyon komiteleri, çalışma koşullarını iyileştirmek, iletişimi güçlendirmek, liderlik becerilerini geliştirmek ve çalışan memnuniyetini artırmak için önlemler alıyor ve programlar

Annelere hamilelik dönemi, doğum ve emzirme süresince çalışma şartları, doğum öncesi ve sonrası izin uygulamaları ve yasal hakları hakkında rehber olması amacıyla prosedür hazırladık ve 2022 yılında yayınladık.

2022 yılında sürdürülebilirlik çalışmalarımız kapsamında da fırsat eşitliğini desteklemek, Norm'lu babaların yeni doğan çocuklarının ilk zamanlarında daha fazla yanında olması, bebeğin bakım ve gelişiminde aktif rol alabilmesi ve ebeveynlik sorumluluğunu paylaşabilmesi için “Yasal Babalık İzni”ne ilave 10 günlük izin uygulamasını hayata geçirdik.

Şirket	Memnuniyet Skoru 2022	Bağlılık Skoru 2022
Norm Fasteners Vida	88	84
Norm Fasteners Bursa	89	50
Norm Fasteners Civata İzmir	70	55
Norm Coating	86	80
Norm Digital	79	59
Norm Holding	82	71
Norm NRM Mühendislik	90	82
Norm Fasteners Civata Salihli	83	70
Norm Fasteners Somun	81	71
Norm Tooling	91	80
STD	86	67

İş Sağlığı ve Güvenliği

Çalışanlarımızın sağlığı ve iş güvenliğini öncelikli tutuyor, İSG bilinçlerini artırmak için eğitimler sunuyoruz. Faaliyetlerimizde risk analizi yapıp İSG risklerini azaltmaya çalışarak güvenli çalışma alanları oluşturuyoruz. OpenOHS yazılımı ile iş süreçlerimizi etkin bir şekilde yönetiyoruz. İş kazası modülü ile iş kazalarını ve alınan aksiyonları izliyoruz. Eğitim modülü sayesinde çalışan eğitimlerini kaydedip raporluyoruz. Alt işveren modülü ile taşeron belgelerini takip ediyoruz. Sağlık modülü ile periyodik muayeneleri ve sağlık hizmetlerini yönetiyoruz.

Ofis ve üretim alanlarında İSG uygulamalarını yasalara uygun şekilde hayata geçiriyoruz. İş Sağlığı ve Güvenliği Politikamızla bu uygulamalara yön veriyoruz. Hammaddenin temininden üretime, nakliyeden diğer hizmetlere kadar güvenli çalışma ortamları oluşturmak için destek sağlıyoruz.

Tüm iş süreçlerinde çalışanların bedensel,

zihinsel ve ruhsal sağlığını koruma konusuna büyük önem veriyoruz. Bu hem işimiz açısından hem de en değerli paydaşlarımız olan çalışanlarımız için en yüksek öncelikli konular arasında yer alıyor.

Sıfır iş kazası hedefimizi gerçekleştirmek adına iş sağlığı ve güvenliğini yasal sınırların ötesine taşıyarak, bu anlayışı kurum kültürümüzün bir parçası haline getirme yolunda adımlar atıyoruz. Çalışmalarımızın merkezinde, çalışanlarımızın ve tüm paydaşlarımızın sağlık ve güvenliğini önceleme yer alıyor.

2022 yılında Yönetim Sistemleri Direktörlüğü altında iş sağlığı ve güvenliği çalışmalarını merkezileştirerek, şirketlerimiz arasında koordinasyonu güçlendirdik. İyi uygulamaların paylaşımını teşvik etmek amacıyla iş güvenliği uzmanlarının ve sorumlularının katılımıyla çapraz fabrika gezileri düzenlemeye başladık. Bu geziler sayesinde yüksek

riskli alanları tespit ederek aksiyon planları oluşturuyoruz.

ISO 45001 İş Sağlığı ve Güvenliği Yönetim Sistemi belgelendirme çabalarımızın bir parçası olarak, Norm Fasteners – Cıvata İzmir tesisi belgesini yeniden onayladık ve Norm Coating İzmir tesislerinin belgelendirmesini tamamladık. Diğer şirketlerimizde de 2023 yılında belgelendirme süreçlerini tamamlamayı hedefliyoruz.



Faaliyetlerimiz esnasında İş Sağlığı ve Güvenliği (İSG) açısından risk oluşturan durumları titizlikle analiz ediyor ve bu riskleri en aza indirmek amacıyla gerekli tedbirleri alıyoruz. İş güvenliği uzmanları ve iş güvenliği sorumlularının katılımıyla gerçekleştirilen çapraz fabrika gezileri ile riskleri değerlendiriyor ve uygun önlemleri belirliyoruz.

2023 yılında, tüm iş birimlerimiz için kaza sıklığı ve ağırlığını %15 oranında azaltma hedefini belirledik.

Toplam 42.654 saat eğitim verildi.



İş Sağlığı ve Güvenliği (İSG) bilincini ve kültürünü geliştirmenin en etkili yolunun, çalışanlarımıza sağladığımız eğitimler olduğunun bilincindeyiz ve bu eğitimleri artırmayı amaçlıyoruz. Bu çerçevede, 2022 yılında toplamda 42.654 saatlik eğitim verdik. Bu sürenin 23.152 saati yüz yüze eğitimlerden, 19.502 saati ise uzaktan eğitimlerden oluşuyor. İş Sağlığı ve Güvenliği Eğitimleri ile bir önceki yıla göre eğitim saatini %63 oranında artırarak, çalışanlarımızın bilgi seviyesini güçlendirdik. **2023 yılında da, Çalışan Refahı ve Esenlik Programı oluşturarak bu alandaki çalışmalarımızı sürdürmeyi hedefliyoruz.**

Şirketlerimizin tehlike sınıflarını göz önünde bulundurarak, yasal süreçlere uygun bir şekilde İş Sağlığı ve Güvenliği (İSG) kurul toplantıları düzenliyoruz. Bu toplantılarda toplamda 395 karar aldık, bu kararların %73'ünü tamamladık.

Fabrika ve depo sahalarımızda yer alan makineler ve ekipmanların daha güvenli

bir şekilde kullanılmasını sağlamak amacıyla periyodik kontrolleri düzenli olarak gerçekleştiriyor ve bu süreçte iyileştirme adımlarını belirleyip sistematik bir şekilde takip ediyoruz. 2022 yılında toplamda 2402 makine/ekipmanın periyodik kontrolünü gerçekleştirdik.

İşletmelerimizin coğrafi konumları, üretim yöntemleri ve çalışan sayıları gibi faktörleri göz önünde bulundurarak, yangın, deprem, sel gibi acil durumlarla ilgili planlar oluşturduk. Bu acil durum planlarının etkili bir şekilde hayata geçirilmesi için, acil durum ekiplerine toplamda 1.157 saatlik eğitim verdik ve tesislerimizde 17 adet acil durum tatbikatı gerçekleştirdik.

Kaza Sıklık

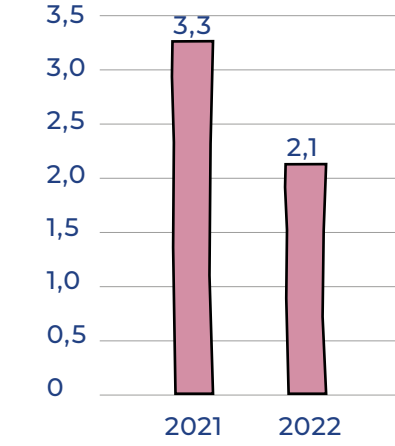

Kaza Ağırlık

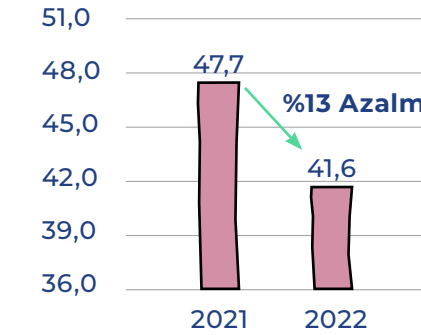

2022 yılında kaza sıklık oranı bir önceki yıla göre yüzde 35 iyileştirme ile 2,1, kaza ağırlık oranı ise bir önceki yıla göre yüzde 13'lük iyileştirme ile yüzde 41,6 olarak gerçekleşti (bu verilerin hesaplamalarında TAYSAD benchmark verileri alındı).

Toplam İSG Eğitimi (Kişi*saat)

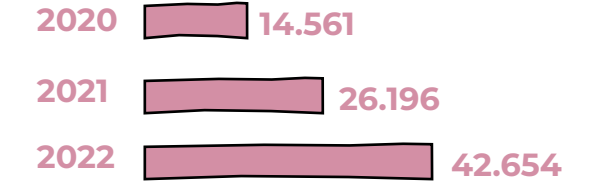

Çalışan Başına Yıllık Ortalama İSG Eğitimi

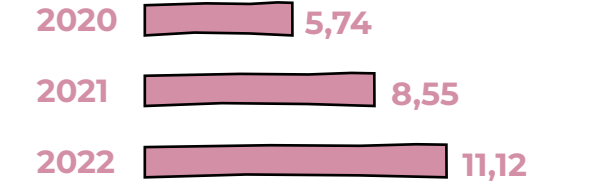

Toplumsal Faaliyetler



Nitelikli eğitim, kültür, sanat ve benzeri alanlarda çalışarak toplumun vizyonunu geliştirmeyi ve daha aydınlık bir gelecek inşa etmeyi amaçlıyoruz.

Toplumsal yatırım stratejilerimizi belirlerken, değerlerimiz ve stratejimizle

uyumlu olan ortak sorunlara odaklanıyoruz. Yarattığımız değeri, faaliyet gösterdiğimiz coğrafyalarda toplumsal projeler aracılığıyla büyütmeyi hedefliyoruz. Yerel sosyo-ekonomik kalkınmayı desteklemek amacıyla faaliyet gösterdiğimiz bölgelere yönelik yatırımlar yapıyoruz.

Norm Holding KSS Odağı

Kurumsal sorumluluk projelerimizde nitelikli eğitim ve kültür-sanat alanlarına odaklanıyoruz.

Bağışlar yoluyla ilişkide olunan vakıf/dernekler

- Kadın Emeğini Değerlendirme Vakfı
- Çağdaş Yaşamı Destekleme Derneği

Özel İAOSB Nedim Uysal Mesleki ve Teknik Anadolu Lisesi

Özel İAOSB Nedim Uysal Mesleki ve Teknik Anadolu Lisesi, holdingimizin desteğiyle 2014 yılında İzmir Atatürk Organize Sanayi Bölgesi'nde bir mesleki

ve teknik okul olarak kuruldu. Okulun temel amacı, endüstriyel otomasyon, elektrik-elektronik ve makine teknolojileri alanlarında yetkin mühendis adayları yetiştirmek olarak belirlendi.

Öğrencilere teknolojiyle donatılmış atölye, laboratuvar ve dersliklerde eğitim verilerek, bu alanlarda kalifiye becerilere sahip olmaları için gerekli olan imkânlar sunuluyor. Okul, geleceğin mesleklerine yönelik nitelikli ve çağın gereksinimlerine uygun bir eğitim anlayışıyla öğrencileri destekliyor.

Özellikle bu alanda yetenekli ve istekli

öğrencilerin eğitim almasını teşvik etmek amacıyla, öğrencilere %100 burs imkânı sağlanıyor. Bu sayede, maddi olanaklardan bağımsız olarak yetenekli gençlerin eğitim fırsatlarından yararlanması hedefleniyor.

Özel İAOSB Nedim Uysal Mesleki ve Teknik Anadolu Lisesi, Norm Holding'in topluma değer katma ve nitelikli eğitimi destekleme misyonuna uygun olarak, gençlerin teknoloji ve sanayi alanlarındaki potansiyellerini geliştirmeye yönelik önemli bir katkı sunuyor.

Norm Mesleki Eğitim Merkezi

Norm Mesleki Eğitim Merkezi, İzmir ve Salihli'de 2007 ve 2015 yıllarında kuruldu. Sektöre nitelikli insan gücü yetiştirmeyi ve öğrenimlerine devam edemeyen gençlere mesleki beceriler kazandırmayı amaçlıyor.

Norm Mesleki Eğitim Merkezi, öğrencilere çıraklık eğitimi sağlayarak, teknik bilgi ve becerilerin yanı sıra kişisel gelişimlerine katkıda bulunuyor.

Bu merkezlerden bugüne kadar toplam **186**

öğrenci mezun oldu. Bunların **109'u** halen Norm Holding bünyesinde çalışıyor. **2022** yılında toplam **141** öğrencinin öğrenim gördüğü merkezlerde, öğrencilerin gelişimi yakından takip ediliyor; mevcut müfredata ek olarak teknik ve kişisel gelişim alanlarında ilave programlar ile gelişimlerine katkı sağlanıyor.

Bu, Norm Holding ile eğitim merkezleri arasındaki güçlü iş birliğini ve nitelikli eğitimin başarıya ulaşmasını gösteren önemli bir orandır.

Merkezin eğitim programları, öğrencilerin ihtiyaçlarına uygun olarak sürekli güncelleniyor ve teknik alanlardaki becerileriyle birlikte kişisel gelişimlerini destekleyici programlarla zenginleştiriliyor.

Türk Eğitim Vakfı ile Birlikte Çocukların Eğitimine Destek

Norm Holding, Türkiye'nin eğitim alanında en önemli sivil toplum kuruluşlarından Türk Eğitim Vakfı'nın (TEV) 55. yıl

dönümü vesilesiyle düzenlediği Şevval Sam konserinin ana destekçilerinden biri olmuştur. 22 Haziran Çarşamba günü Çeşme Açık hava Tiyatrosu'nda gerçekleştirilen konserden elde edilen tüm gelir, çocukların ve gençlerin eğitiminde kullanılmıştır. Norm Holding, bu anlamlı organizasyon ile gelecek nesillerin daha iyi bir eğitim almasına katkı sağlamış olmaktan büyük gurur duymaktadır.

Norm Mesleki Eğitim Merkezi mezunlarının 186'sından 109'u Norm Holding'de çalışıyor



Toplumsal Faaliyetler

NORM sanat

2003 yılından beri Atatürk Organize Sanayi Bölgesi'nde sanata verdiği destekle adını duyuran Norm Sanat, bugüne dek 150'den fazla sergiye ev sahipliği yaparak sanatın gelişimine katkı sağlamaktadır. Topluma değer katma amacı doğrultusunda yetişkinlere yönelik sanat eğitimi kursları düzenlemekte, teknik ve pratik eğitim imkânı sunarak sanata ilgi duyan bireylerin kişisel ve sanatsal gelişimine destek olmaktadır.

Norm Sanat, 2019 yılından itibaren plastik sanatların yanı sıra çağdaş dansı da destekleme taahhüdüne imza atmıştır. Sanatın geleceğini şekillendirecek genç yetenekleri desteklemenin bilinciyle, çağdaş dans atölyeleri düzenlemekte ve genç dansçıların kendilerini ifade

etmelerine, yaratıcılıklarını keşfetmelerine olanak tanımaktadır. 26 Eylül 2023 tarihinde 30.İzmir Avrupa Caz Festivali kapsamında ilk kez sahnelenecek olan, koreografliğini Cansu Ergin'in, Genel Sanat Yönetmenliğini ise Duygu Uysal Simrooğlu'nun yaptığı Feminen Çağdaş Dans Projesi için atölye çalışmalarını yürütmektedir.

Norm Sanat'ta Kurslar Başladı

Norm Sanat'ta dersler 3 Ekim'de yeniden başladı. Desen, yağlı boya, akrilik boya ve linol baskı derslerimiz her Pazartesi ve Salı 11:00-17:00 saatleri arasında gerçekleşiyor.

NORM sanat

Oya



PERFORMANS GÖSTERGELERİ

Çevresel Performans Göstergeleri

Sosyal Performans Göstergeleri

Çevresel Performans Göstergeleri

GES Üretim Miktarı (kwh)	2021	2022
Toplam	1.767.188,59	3.176.600,58

Doğalgaz Tüketimi (MWh)	2020	2021	2022
Doğalgaz Tüketimi	144.591	197.290	195.790

Enerji Tüketimi (MWh)	2020	2021	2022
Elektrik Tüketimi	69.092,61	97.456,6	108.691,20

*Yurt dışı lokasyonlar hesaba alınmamıştır.

Sera Gazı Emisyonları (CO ₂ e/ton üretim)	Kapsam 1		Kapsam 2	
	2020	2021	2020	2021
Norm Fasteners Cıvata İzmir	11460,98	11078,96	6719,31	7238,71
Norm Fasteners Cıvata Salihli	12703,07	13131,30	8603,21	10716,21
Norm Fasteners Vida	2544,39	3269,57	3264,86	3893,68
Norm Fasteners Somun	6148,10	5582,29	6895,55	6932,55
Norm Coating	3997,16	4433,05	14279,42	16586,73
Norm Tooling	222,79	183,56	1019,07	1425,25
Norm Fasteners Bursa	42,15	37,43	18,45	19,89
NRM	29,21	28,56	93,75	122,87
STD	560,38	537,20	193,03	208,95
Toplam (yurtiçi)	37.708,23	38.281,92	41.086,64	47.144,84

Karbon Yoğunluğu (kapsam 1&2 ton CO ₂ e / ton üretim)	2021	2022
Norm Fasteners Cıvata	0,45	0,46
Norm Fasteners Vida	0,53	0,61
Norm Fasteners Somun	0,32	0,32
Norm Coating	0,06	0,07

Su Tüketimleri (m ³)	Toplam Su Tüketimi (m ³)	Artezyen su miktarı (m ³)			Atık Su Miktarı (m ³)	
2020	609.370	2022	2021	2020	2020	563.164
2021	674.668	149.045	71.028	69.260	2021	660.383
2022	780.447				2022	620.158

Sosyal Performans Göstergeleri GRI: 102-41

Kategoriye Göre Çalışanlar	2020		2021		2022	
	Kadın	Erkek	Kadın	Erkek	Kadın	Erkek
Toplam çalışan sayısı	234	283	283	3.063	345	3489
Beyaz yakalı çalışan sayısı	194	240	240	468	290	523
Mavi yakalı çalışan sayısı	40	43	43	2.595	55	2966

Çalışma Süresine Göre Çalışanlar	2020		2021		2022	
	Tam Zamanlı	Yarı Zamanlı	Tam Zamanlı	Yarı Zamanlı	Tam Zamanlı	Yarı Zamanlı
Çalışma süresine göre çalışan sayısı	2718	0	3346	0	3831	3
Ofis çalışan sayısı	609	0	708	0	810	3
Saha çalışan sayısı	2109	0	2.638	0	3021	0

Yaşa Göre Çalışan Sayısı	2020		2021		2022	
	Kadın	Erkek	Kadın	Erkek	Kadın	Erkek
30 yaş altı	42	687	65	1191	101	1426
30-50 yaş arası (30 ve 50 yaş dahil olmak üzere)	182	1709	209	1795	219	1924
50 yaş üstü	10	88	9	77	10	80

Yıl İçinde Yeni İşe Alınan Çalışan Sayısı	2020		2021		2022	
	Kadın	Erkek	Kadın	Erkek	Kadın	Erkek
	28	357	75	805	92	785

Sosyal Performans Göstergeleri

Ar-Ge, İnovasyon ve Dijitalleşme Departmanlarında Çalışan Sayısı	2020		2021		2022	
	Kadın	Erkek	Kadın	Erkek	Kadın	Erkek
	15	65	27	86	47	117

Taşeron Çalışanlar	2020		2021		2022	
	Kadın	Erkek	Kadın	Erkek	Kadın	Erkek
Cinsiyete göre taşeron çalışan sayısı	47	73	58	91	58	105
	Tam Zamanlı	Yarı Zamanlı	Tam Zamanlı	Yarı Zamanlı	Tam Zamanlı	Yarı Zamanlı
Çalışma süresine göre taşeron çalışan sayısı	120	0	149	0	163	0

Performans Yönetimi	2020		2021		2022	
	Kadın	Erkek	Kadın	Erkek	Kadın	Erkek
Düzenli bir performans ve kariyer gelişim değerlendirmesine tabi tutulan toplam çalışan sayısı	234	2484	283	3063	342	3494

Çeşitlilik Ve Fırsat Eşit Yönetici Pozisyonunda Çalışanlar	2020		2021		2022	
	Kadın	Erkek	Kadın	Erkek	Kadın	Erkek
30 yaş altı	0	1	0	0	1	0
30-50 yaş (30 ve 50 yaş dahil olmak üzere)	21	101	36	111	41	111
50 yaş üstü	1	21	2	15	3	20
Yönetim Kurulu'nda Yer Alan Kadın ve Erkek Sayısı	1	5	1	5	1	5
Cinsiyete göre engelli çalışan sayısı	10	50	13	56	15	74

Sosyal Performans Göstergeleri

İstihdam	2020		2021		2022	
	Kadın	Erkek	Kadın	Erkek	Kadın	Erkek
Çalışan Devri						
İşten ayrılan toplam çalışan sayısı	28	201	27	350	53	358
Kendi isteğiyle işten ayrılan çalışanlar kapsanarak hesaplanan çalışan devir oranı	0,60%	5,60%	0,50%	7%	0,11	0,07
İç adaylarla doldurulan pozisyonların sayısı	7	17	14	41	8	62

Yıllara Göre Çalışan Sayısı	2020		2021		2022	
	Kadın	Erkek	Kadın	Erkek	Kadın	Erkek
0-5 yıl süreyle çalışan sayısı	139	1331	168	1.840	223	1960

5-10 yıl süreyle çalışan sayısı	2020		2021		2022	
	Kadın	Erkek	Kadın	Erkek	Kadın	Erkek
	56	833	80	861	88	1146

10 yıl ve üzeri süreyle çalışan sayısı	2020		2021		2022	
	Kadın	Erkek	Kadın	Erkek	Kadın	Erkek
	39	320	35	362	45	430

Doğum / Ebeveynlik İzni	2020		2021		2022	
	Kadın	Erkek	Kadın	Erkek	Kadın	Erkek
Doğum / ebeveynlik izninden yararlanan çalışan sayısı	3	107	10	124	16	261
Doğum / ebeveynlik izninin sona ermesinden sonra işe dönen çalışan sayısı	3	106	9	124	13	225

İSG Eğitimleri (saat)	2020		2021		2022	
	Kadın	Erkek	Kadın	Erkek	Kadın	Erkek
Toplam İSG eğitimi	14.561		26.196		42.654	
Çalışan başına yıllık ortalama İSG eğitimi	5,74		8,55		11,12	

GRI 2: Genel Bildirimler 2021

GRI Standart	Bildirim	Açıklama/Bölüm Adı	Sayfa
	2-1 Kurum Profili	Norm Holding Hakkında	12-17
	2-2 Sürdürülebilirlik raporlamasına dahil edilen kuruluşlar	Rapor Hakkında	5
	2-3 Raporlama periyodu, sıklığı ve iletişim bilgisi	Rapor Hakkında	5
	2-4 Önceki raporlara göre yeniden düzenlenen bilgi	Düzenlenen bilgi bulunmamaktadır.	-
	2-5 Dış Denetim	Rapor kapsamında bir dış denetim alınmamıştır.	-
	2-6 Faaliyetler, değer zinciri ve diğer ilişkileri	Norm Holding Hakkında, Bir Bakışta Endüstri Grubu Haritası , Bir Bakışta Ticaret Grubu Haritası, Diğer Faaliyet Alanları	12-17 32-37 38-41 42-44
	2-7 Çalışanlar	Fırsat Eşitliği ve Çeşitlilik Sosyal Performans Göstergeleri	110-111, 127-128
	2-8 Taşeron firmaya ait çalışanlar	Sosyal Performans Göstergeleri	127-128
	2-9 Yönetim yapısı	Kurumsal Yönetim Sürdürülebilirlik Yönetimi	18-27, 56-71
	2-10 En yüksek yönetim organının üyelerinin yetkinlik ve yeterliliklerinin belirlenme süreci	Kısıtlama Norm Holding, kurumun gizlilik politikaları gereğince bu bilgiyi halka açık şekilde paylaşmamaktadır.	-
	2-11 En yüksek yönetim organının başkanı	Yönetim Kurulu Yapısı	19-22
	2-12 En yüksek yönetim organının kuruluşun faaliyetleri kaynaklı oluşan etkilerin yönetilmesindeki rolü	Sürdürülebilirlik Yönetimi	56-71
	2-13 Faaliyet kaynaklı oluşan etkilerin yönetilmesinde sorumluluk iradesi	Sürdürülebilirlik Yönetimi	56-71
	2-14 Sürdürülebilirlik raporlamasında en yüksek yönetim organının rolü	Sürdürülebilirlik Yönetimi	56-71
	2-15 Çıkar çatışmalarını engelleyen süreçler	Etik ve Uyumluluk	30-31

GRI 2: Genel Bildirimler 2021

GRI 2: Genel Bildirimler 2021

GRI Standart	Bildirim	Açıklama/Bölüm Adı	Sayfa
	2-16 Kritik konuların en yüksek yönetim organına aktarılması süreci	Risk ve Fırsat Yönetimi	28-29
	2-17 En yüksek yönetim organının yeterlilikleri	Yönetim Kurulu Yapısı	19-22
	2-18 En yüksek yönetim organının performansının değerlendirilmesi	Kısıtlama Norm Holding, kurumun gizlilik politikaları gereğince bu bilgiyi halka açık şekilde paylaşmamaktadır.	-
	2-19 Ücret politikaları	Kısıtlama Norm Holding, kurumun gizlilik politikaları gereğince bu bilgiyi halka açık şekilde paylaşmamaktadır."	-
	2-20 Ücretlerin belirlenmesine yönelik süreç	Ücret ve Aday Gösterme Komitesi Yetenek ve Yetkinlik Yönetimi	25, 112-119
	2-21 Yıllık toplam ücret oranı	Kısıtlama Norm Holding, kurumun gizlilik politikaları gereğince bu bilgiyi halka açık şekilde paylaşmamaktadır.	-
	2-22 Sürdürülebilir kalkınma stratejisine ilişkin açıklama	Sürdürülebilirlik Anlayışımızın Temelleri	56-58
	2-23 Politika taahhütleri	https://normholding.com/kurumsal-yonetim-ve-politikalarimiz/	-
	2-24 Politika taahhütlerinin uygulanması	https://normholding.com/kurumsal-yonetim-ve-politikalarimiz/	-
	2-25 Olumsuz etkileri iyileştirmeye yönelik süreçler	Risk ve Fırsat Yönetimi Etik ve Uyumluluk Rüşvet ve Yolsuzlukla Mücadele Yönetimi Sürdürülebilirlik Öncelikleri Hedefler	28-29 30-31 30 62-63 66-71
	2-26 Etik ve yasal davranışla ilgili konular hakkında öneri alınması ve endişelerin dile getirilmesine yönelik mekanizmalar	Etik ve Uyumluluk	30-31
	2-27 Yasal mevzuata uyum	Etik ve Uyumluluk	30-31
	2-28 Kurumsal üyelikler	İş birlikleri ve İnişyatifer	54
	2-29 Paydaş katılımı	Paydaş İlişkileri	55
	2-30 Toplu iş sözleşmesine tabi çalışan oranları	Norm Holding'de toplu sözleşme kapsamında çalışan iş gücü bulunmamaktadır.	-

GRI 2: Genel Bildirimler 2021

ÖNCELİKLİ KONULAR

GRI Standart	Bildirim	Açıklama/Bölüm Adı	Sayfa
GRI 3: Öncelikli Konular 2021	3-1 Öncelikli konuların belirlenmesine yönelik süreç	Sürdürülebilirlik Öncelikleri	62-63
	3-2 Öncelikli konuların listesi	Sürdürülebilirlik Öncelikleri	62-63
	3-3 Öncelikli konunun yönetimi	Sürdürülebilirlik Anlayışımızın Temelleri Sürdürülebilirlik Yönetimi Hedefleri	56-58 56-71 66-71

İklim Değişikliği Ve Enerji Tüketimi

GRI 3: Öncelikli Konular 2021	3-3 Öncelikli konunun yönetimi	Enerji ve Emisyon Yönetimi	87-89
GRI 302: Enerji 2016	302-1 Kuruluş içi enerji tüketimi	Enerji ve Emisyon Yönetimi	87-89
	302-4 Enerji tüketiminin azaltılması	Enerji ve Emisyon Yönetimi	87-89
	302-5 Ürün ve hizmetlerde gerekli enerjinin azaltımı	Enerji ve Emisyon Yönetimi	87-89
GRI 305: Emisyonlar 2016	305-1 Direk (Kapsam 1) GHG emisyonları	Çevresel Performans Göstergeleri	127
	305-2 Dolaylı (Kapsam 2) GHG emisyonları	Çevresel Performans Göstergeleri	127
		Çevresel Performans Göstergeleri	127
	305-5 GHG emisyon azaltımı	Çevresel Performans Göstergeleri	127

ÖNCELİKLİ KONULAR

GRI Standart	Bildirim	Açıklama/Bölüm Adı	Sayfa
Ürün Güvenliği ve Kalitesi			
GRI 3: Öncelikli Konular 2021	3-3 Öncelikli konunun yönetimi	Ürün Kalitesi ve Güvenliği	77-78
Ar-Ge ve İnovasyon			
GRI 3: Öncelikli Konular 2021	3-3 Öncelikli konunun yönetimi	Ar-Ge ve İnovasyon	95-102
Operasyonel Mükemmellik ve Verimlilik			
GRI 3: Öncelikli Konular 2021	3-3 Öncelikli konunun yönetimi	Operasyonel Mükemmellik	94-96
İş Sağlığı ve Güvenliği			
GRI 3: Öncelikli Konular 2021	3-3 Öncelikli konunun yönetimi	İş Sağlığı ve Güvenliği	120-121
GRI 403: İş Sağlığı ve Güvenliği 2018	403-1 İş sağlığı ve güvenliği yönetim sistemi	İş Sağlığı ve Güvenliği	120-121
	403-2 Yaralanma türü ve kaza sıklık oranları, meslek hastalıkları, kayıp gün ve devamsızlık ve işle bağlantılı toplam ölüm vakası sayıları	İş Sağlığı ve Güvenliği	120-121
	403-5 İş sağlığı ve güvenliği ile ilgili çalışan eğitimi	Sosyal Performans Göstergeleri	127-128
	403-7 İş ilişkileriyle doğrudan bağlantılı iş sağlığı ve güvenliği etkilerinin önlenmesi ve azaltılması	İş Sağlığı ve Güvenliği	120-121

ÖNCELİKLİ KONULAR

GRI Standart	Bildirim	Açıklama/Bölüm Adı	Sayfa
Yetenek Yönetimi ve Çalışan Bağlılığı			
GRI 3: Öncelikli Konular 2021	3-3 Öncelikli konunun yönetimi	"Yetenek ve Yetkinlik Yönetimi Çalışan Bağlılığı"	"112-119 118-119"
GRI 401: İstihdam 2016	401-1 İşe yeni alınan çalışanlar ve çalışan devri	Sosyal Performans Göstergeleri	127-128
	"401-3 401-3 Doğum izninden sonra işe dönme ve işte kalma oranları"	Sosyal Performans Göstergeleri	127-128
GRI 404: Eğitim ve Öğretim 2016	404-1 Kişi başına verilen ortalama eğitim saati	Yetenek ve Yetkinlik Yönetimi	113
		Eğitim ve Programlarımız	114-117
	404-3 Düzenli performans ve kariyer gelişimi değerlendirmeleri alan çalışanların yüzdesi	Performans Yönetim Sistemi	118-119
Dijitalleşme ve Otomasyon			
GRI 3: Öncelikli Konular 2021	3-3 Öncelikli konunun yönetimi	Dijitalleşme	103-107
Su ve Atık Yönetimi			
GRI 3: Öncelikli Konular 2021	3-3 Öncelikli konunun yönetimi	Su ve Atık Yönetimi	90-91
GRI 306: Atık 2020	306-1 Atık oluşumu ve atıkla ilgili önemli etkiler	Su ve Atık Yönetimi	90-91

ÖNCELİKLİ KONULAR

GRI Standart	Bildirim	Açıklama/Bölüm Adı	Sayfa
GRI 306: Atık 2020	306-2 Atıkla ilgili önemli etkilerin yönetimi	Su ve Atık Yönetimi	90-91
	306-3 Cinsine ve bertaraf yöntemine göre atıklar	Çevresel Performans Göstergeleri	127
GRI 303: Su ve Atık Sular 2018	303-1 Kurumun Su Politikası ve Yönetim Yaklaşımı (Su Yönetimi)	Su ve Atık Yönetimi	90-91
Müşteri Beklentileri ve Memnuniyeti			
GRI 3: Öncelikli Konular 2021	3-3 Öncelikli konunun yönetimi	Müşteri Beklentileri ve Memnuniyeti	75-76
Sorumlu Yatırım Anlayışı			
GRI 3: Öncelikli Konular 2021	3-3 Öncelikli konunun yönetimi	"Ekonomik Performans Sorumlu Yatırımlar"	"17 74"
GRI 201: Ekonomik Performans 2016	201-1 Üretilen ve dağıtılan direk ekonomik değer	Ekonomik Performans	17
	201-2 İklim değişikliğinin mali yansımaları ve diğer risk ve fırsatlar	"Ekonomik Performans Risk ve Fırsat Yönetimi"	17 28-29
Kurumsal Yönetim			
GRI 3: Öncelikli Konular 2021	3-3 Öncelikli konunun yönetimi	Kurumsal Yönetim	18-27



www.normholding.com

